

BG



Non
bestemmiare
adopera USAG
utensili professionali



**SUPER
OFFER**

2026

66/2026
Промоцията важи до 31/03/2027



THE RED HOUSE



**SOMETHING IS
ABOUT TO HAPPEN...**

SCAN THE QR



STAY TUNED



Монографията

USAG празнува 100 години история, страст и иновации.

За да отбележим тази годишнина, решихме да направим нещо специално: оригинална монография, нетрадиционна, проект ирана и създадена специално за вас. Не просто проста възпоменателна история, а проект, способен да ви изненада и да ви предложи преживяване, каквото няма друго. Любопитен ли си? Потърсете монографията на USAG: може да откриете нещо неочаквано, съдържащо много повече, отколкото си представяте!



Акт за учредяване на компанията

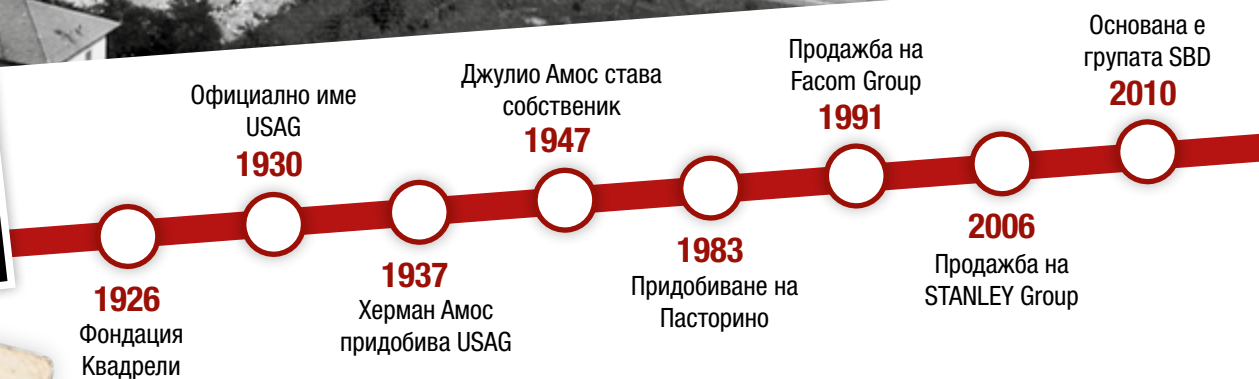

Историята на нашите 100 години

Компанията е основана в Джемонио на 1 април 1926 г. по инициатива на Анселмо Квадрели и Тересита Лураски. Още от самото начало производството на ръчни инструменти оживява в "Са' Rossa", на земя, предоставена лично от Квадрели.

През 1930 г., с напускането на основателя, компанията приема името "Utensileria Società Anonima Gemonio" (USAG). Годишната 1937 бележи решаваща повратна точка: компанията е придобита от Херман Амос, предприемач с германски произход, роден в Аквилея и живеещ в Милано, който започва разширяването на завода.

От 1947 до 1991 г. ръководството преминава към сина му Джулио Амос, който играе ключова роля в растежа на USAG по време на италианския икономически бум благодарение на инструменти с високо качество и надеждност.

През 1991 г. USAG беше продадена на френската група Facom; през 2006 г. става част от американската група STANLEY, а от 2010 г. е част от Stanley Black & Decker – структура, която все още съществува и функционира на пазара и днес.

В този мултинационален контекст компанията успя да запази своята идентичност и автономия, укрепвайки се чрез продуктивни, технологични, търговски и маркетингови синергии.

Индекс по элемент

Нов элемент

0	246 R/S3 Страница 61	426 B/S5 Страница 82	516 SA/STBA Страница 94	519 M 285A1 Страница 45	811 SE Страница 62
001 RV Страница 39	247 AM/S3 Страница 61	426 C/S4 Страница 82	516 SA/STBP Страница 29	519 M 285A2 Страница 45	812 N Страница 64
001 TRV Страница 39	247 A/S4 Страница 61	426 D/S4 Страница 82	516 SA/STLP Страница 29	519 M 285KA Страница 45	814 A Страница 83
002 JSM Страница 95	252 N/SR8 Страница 53	443 N Страница 80	516 SN Страница 35	519 M 285X Страница 16	828 A Страница 64
002 MA Страница 41	263/S16 Страница 81	446 DA/SE6 Страница 80	516 ST5V Страница 22	519 M 294B Страница 45	828 B Страница 64
002 TMA Страница 41	270 Страница 79	446 DT/S2 Страница 81	516 ST6MA Страница 25	519 M 324H Страница 45	831 A Страница 83
007/1V Страница 40	270 C3 Страница 79	446 S28 Страница 80	516 ST6MM Страница 25	519 M 324STX Страница 45	870 C Страница 81
007 FLV Страница 40	272 DS Страница 79	447 T Страница 76	516 ST6MMEX Страница 27	519 M 382F Страница 45	871 C Страница 81
007 MCV Страница 40	276 CE/SE8 Страница 53	451 N/S4 Страница 75	516 ST6MXG Страница 17	519 M 613AEA Страница 45	871 D Страница 81
007 SV Страница 40	280 HATX/SE6 Страница 51	454 Страница 75	516 ST6NMA Страница 25	519 M 613AEAX Страница 16	884 C/S6 Страница 83
007 TXV Страница 40	280 HG/SE6 Страница 51	456 S6 3/8" Страница 73	516 ST6NMM Страница 25	519 M 613BEA Страница 45	885 F Страница 83
007 V Страница 40	280 HGTS/SE6 Страница 51	456 S7 1/2" Страница 73	516 ST6NMMEX Страница 27	519 M 613CEA Страница 45	889 CM Страница 65
056 A Страница 68	280 HX/SE6 Страница 10	456 S9 1/4" Страница 73	516 ST6NMXG Страница 17	519 M 613CEAX Страница 16	889 GR Страница 65
076 M Страница 67	280 HXTX/SE6 Страница 11	456 S22 Страница 73	516 ST6NPA Страница 24	519 M 990A5MD Страница 45	889 IL Страница 65
076 MC Страница 67	280 HXTX/SE8 Страница 11	457 S7 Страница 72	516 ST6NPM Страница 24	519 RBO7/3V Страница 19	889 RL Страница 65
085 EX/SE3 Страница 54	280 LTS/S9 Страница 50	459/1 S3 Страница 75	516 ST6NV Страница 22	519 RS6/3MA Страница 20	889 RP Страница 65
091 D/SH5 Страница 49	280 LTSTX/S8 Страница 50	468 NK1 Страница 74	516 ST6PA Страница 24	519 RS6/3MM Страница 20	889 SP Страница 65
091 SH5 Страница 49	280 TK/SE6 Страница 51	468 NK2 Страница 74	516 ST6PM Страница 24	519 RS6/3NMA Страница 20	890 N Страница 77
091 SH8 Страница 49	280 TQ Страница 50	468 NK3 Страница 74	516 ST6V Страница 22	519 RS6/3NMM Страница 20	
	280 T/SE7 Страница 51	474 S1 Страница 74	516 ST7NV Страница 22	519 RS6/3NV Страница 18	900
	280 TTS/SE6 Страница 51	474 S2 Страница 74	516 ST7V Страница 22	519 RS6/3V Страница 18	910 E1 1" Страница 88
	280 XLTS/S9 Страница 50	490 S2 Страница 75	516 ST8V Страница 23	519 RS6/4MM Страница 21	922 B1 Страница 89
	280 X/S9 Страница 10	495 MAA Страница 42	516 STB06V Страница 23	519 RS6/4NMM Страница 21	922 BP1 Страница 89
	280 XTX/S8 Страница 11	495 MB Страница 42	516 STBU12V Страница 37	519 RS6/4NV Страница 19	928 AC1 1/2" Страница 87
	285 DS8 Страница 52	495 MC Страница 42	516 STS7NV Страница 23	519 RS6/4V Страница 19	928 D1 3/4" Страница 88
	285 DS12 Страница 52	495 MMEX Страница 27	516 STS7V Страница 23	519 RS7/3V Страница 18	929 PC1 1/2" Страница 86
	285 J/B16 Страница 99	495 MXG Страница 17	516 STXL6MM Страница 26	519 RS7/5V Страница 19	929 PC1/C12 Страница 86
	285 J/DS7 Страница 99	495 PA Страница 43	516 STXL6NMM Страница 26	519 RS8/3V Страница 18	939 C Страница 84
	285 J/DS12 Страница 99	495 PM Страница 43	516 STXL6NV Страница 23	532 T Страница 38	939 C1 Страница 84
	285 KA/DS8 Страница 52		516 STXL6V Страница 23	532 TK Страница 38	939 C2 Страница 84
	285 KA/DS12 Страница 52	500	519/127N Страница 44		939 E Страница 85
	285 KA/SE5 Страница 52	503 T Страница 36	519/150AX Страница 44	600	939 N Страница 85
	285 KB/DS7 Страница 99	504 SN Страница 36	519/252A1 Страница 44	601 1/2" JS22 Страница 97	939 W Страница 85
	285 KB/DS12 Страница 99	504 SNA Страница 36	519/276 Страница 44	601 1/2" JS41 Страница 96	942 PC3 1/2" Страница 87
	285 KF/DS8 Страница 53	504 SR Страница 36	519/280HG Страница 44	601 1/4-1/2" JS82 Страница 96	942 PC3/C7 Страница 87
	285 KF/SE5 Страница 53	504 SRJM Страница 94	519/280HGTS Страница 44	601 1/4-1/2" JS100 Страница 95	942 PD1 3/4" Страница 88
	285 SE26 Страница 52	504 SRXL Страница 36	519/280T Страница 44	601 1/4-1/2" JTXS16 Страница 97	942 PE1 1" Страница 88
	285 X/B8 Страница 7	506 KA Страница 32	519/285A1 Страница 44	601 1/4" JS34 Страница 97	943 PC1 1/2" Страница 86
	285 X/B12 Страница 7	506 KD Страница 33	519/285B2 Страница 44	606 1/2" EA Страница 53	943 PC1/C12 Страница 86
	285 X/DS8 Страница 7	506 KL Страница 32	519/285KA1 Страница 44	606 1/4" SK Страница 60	943 PC2 1/2" Страница 87
	285 X/DS14 Страница 7	506 TA Страница 34	519/299 Страница 44	609 1/2" EAX Страница 15	988 D/S3 Страница 69
	294 AC Страница 59	506 TAC Страница 33	519/322H Страница 44	609 1/4" EAX Страница 14	988 E/S10 Страница 69
	294 AD Страница 59	506 TAS Страница 35	519/324H Страница 44	609 1/4" SKX Страница 14	988 G/S12 Страница 69
		506 TC Страница 34	519/324TX Страница 44	610 1/4" EFK Страница 60	988 LA/S14 Страница 69
	300	506 TL Страница 34	519/382F Страница 44	612 3/4" B Страница 61	988 MA/S19 Страница 69
	322 SH7 Страница 50	506 TLC Страница 33	519/613AEA Страница 44	612 3/4" EB Страница 61	988 MA/S25 Страница 69
	322 SH10 Страница 50	506 TLS Страница 35	519/613BEA Страница 44	640 A Страница 39	995 CA Страница 68
	324 SH8 Страница 49	506 TP Страница 35	519/613CEA Страница 44	641 T Страница 39	995 LA Страница 68
	324 SH12 Страница 49	506 TR Страница 35	519/960 Страница 44	646/5LV Страница 39	
	324 STX/S7 Страница 49	515 J6SM Страница 93	519/990A1 Страница 44	660 X/B9 Страница 10	1000
	324 XP/B16 Страница 48	515 J6SV Страница 93	519 M 091A Страница 45	660 X/S11 Страница 12	1613 AGM12-24 Страница 76
	333 K/SB10 Страница 48	516 AT1 Страница 38	519 M 127N Страница 45	660 XSTX/S11 Страница 12	1613 RA12 Страница 76
	333 K/SH8 Страница 48	516 AT2 Страница 38	519 M 150AX Страница 45	660 XTE/S28 Страница 12	1785 B Страница 77
	367 A SE6 Страница 70	516 SA/BC1A Страница 31	519 M 234X Страница 16	692 J32 Страница 98	1881 S22 Страница 81
	367 SE6 Страница 71	516 SA/BC1L Страница 31	519 M 235XL Страница 16	692 J49 Страница 98	1950 C Страница 78
	374 G Страница 70	516 SA/BC2A Страница 31	519 M 252 Страница 45	692 J100 Страница 98	
	374 N Страница 70	516 SA/BC2L Страница 31	519 M 276 Страница 45		2000
	376 Страница 71	516 SA/BCA Страница 31	519 M 280HG Страница 45		2000 A Страница 78
	382 Страница 71	516 SA/BCL Страница 31	519 M 280HGTS Страница 45		2550 A Страница 78
	391 Страница 82	516 SA/CA Страница 30	519 M 280HX Страница 16		2550 B Страница 78
		516 SA/CL Страница 30	519 M 280HXTX Страница 16		2847/3 Страница 76
	400	516 SA/PRA Страница 30	519 M 280N1 Страница 45		2847 A Страница 77
	400 P Страница 82	516 SA/PRL Страница 30	519 M 280T Страница 45	800	
	421 M Страница 77	516 SA/STAP Страница 29	519 M 283 Страница 45	810 J Страница 98	
	421 P Страница 77			810 N Страница 64	
				810 SA Страница 62	
				811 LB Страница 63	
				811 LBE Страница 63	
				811 NE Страница 64	

ОТКРИЙТЕ НОВИНИТЕ 2026



New

XGRIP Страница 6



ISOMIC PRODUCT

Страница 46



New

JUST Страница 92



New

Колички за инструменти
Страница 18



New

Мебели за работилница
Страница 28



New

Работни маси
Страница 32



New

Други ролкови шкафове
Страница 36



Преносими контейнери
Страница 38



Асортименти
Страница 42



New

Куфари за поддръжка
Страница 41



Отвертки
Страница 48



Шестостенни ключове и накрайници
Страница 50



Гаечни ключове
Страница 52



New

Клеци и резачки
Страница 54



Тресчотки и вложки
Страница 60



New

Контролирано затягане
Страница 62



Осветление
Страница 65



Електротехнически приложения
Страница 66



New

Клеци за нитове
Страница 68



New

Скоби
Страница 72



Автомобилен
Страница 76



Пневматични инструменти и аксесоари
Страница 84



New

Комфорт и защита
Страница 91

ВСИЧКИ ПРЕДИМСТВА НА ТЕХНОЛОГИЯТА X-Grip



ПОВРЕДЕНИ ВИНТОВЕ

X-Grip ви позволява да работите ефективно както с нови, така и с тежко повредени винтове: инструментът няма да загуби захвата си върху винта, което ви позволява да продължите работата си.



ПРЕДАВАНЕ НА ВЪРТЯЩ МОМЕНТ

Захватът, който профилът X-Grip упражнява върху главата на нов винт, позволява предаването на по-висок въртящ момент в сравнение със стандартните профили. Това е истинско предимство, когато се работи с нов винт, затегнат с висок въртящ момент, което затруднява разхлабването му.



ПРЕДОТВРАТЯВА ПОВРЕДИ

Профилите X-Grip са проектирани да предотвратяват повреди на профилите на нови винтове. Използвайки инструменти X-Grip, новите винтове ще имат по-дълъг живот.





YouTube

КОМБИНИРАН ГАЕЧЕН КЛЮЧ 285 X

НАКЛОНЕНА ОТКРИТА ГЛАВА

под ъгъл от 15° по отношение на оста на гаечния ключ.

ДВОЕН Т РАЗДЕЛ

Отлична устойчивост на огъване.

СПЕЦИАЛНА ПРЪСТЕНОВИДНА ФОРМА

Идеални за операции по труднодостъпни гайки.

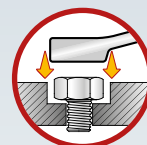

+30% ПО-ДЪЛГИ ОТ СТАНДАРТНИ КОМБИНИРАНИ ГАЕЧНИ КЛЮЧОВЕ 285

Позволяват прилагането на въртящ момент с 30% по-висок, в сравнение със стандартните ключове.



СПЕЦИАЛЕН X-Grip ПРОФИЛ

Ефективен дори при силно повредени винтове. При нови винтове предава по-голям въртящ момент и запазва живота на профила на винта.



8
БРОЯ



8÷19 мм



285 X/B8
U02850950

Комплект от 8 бр. универсални ключа със специален профил

- 285 X/8-10-11-12-13-14-17-19 мм.
- Доставка се в навиваща сеторба от висококачествена тъкан

12
БРОЯ



8÷19 мм



285 X/B12
U02850951

Комплект от 12 бр. универсални ключа със специален профил

- 285 X/8-9-10-11-12-13-14-15-16-17-18-19 мм.
- Доставка се в навиваща сеторба от висококачествена тъкан

8
БРОЯ



8÷19 мм



285 X/DS8
U02850954

Комплект от 8 бр. универсални ключа със специален профил

- 285 X/8-10-13-14-15-16-17-19 мм.
- Доставка се с пластмасов държач

14
БРОЯ



6÷19 мм



285 X/DS14
U02850955

Комплект от 14 бр. универсални ключа със специален профил

- 285 X/6-7-8-9-10-11-12-13-14-15-16-17-18-19 мм.
- Доставка се с пластмасов държач

ВЛОЖКИ 235 X И 235 XL



YouTube

**СПЕЦИАЛНА
ХРОМИРАНА
ВАНАДИЕВА СТОМАНА**
Хромирано покритие



СПЕЦИАЛЕН X-Grif РОФИЛ

Ефективен дори при силно повредени винтове. При нови винтове предава по-голям въртящ момент и запазва живота на профила на винта.

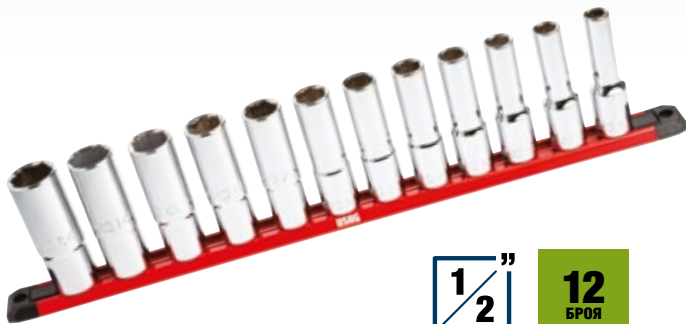
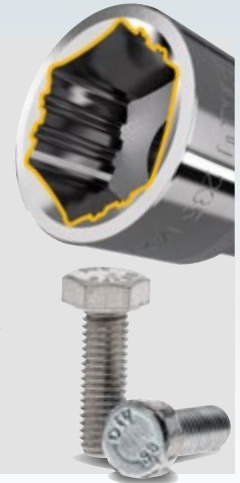

1/2" **12**
БРОЯ

235 1/2" XL/SE12
U02354101

Комплект от 12 шестоъгълни вложки със специален профил

10-11-12-13-14-15-16-17-18-19-21-22 мм

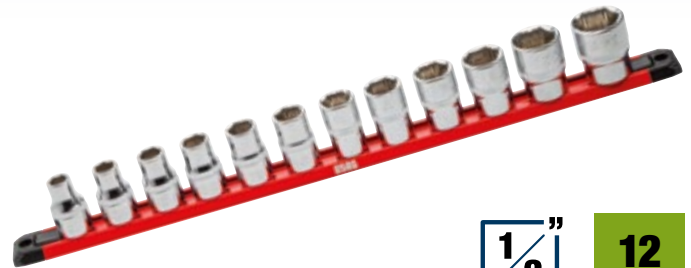

1/2" **12**
БРОЯ

235 1/2" X/SE12
U02350501

Комплект от 12 шестоъгълни вложки със специален профил

10-11-12-13-14-15-16-17-18-19-22-24 мм



1/4" **10**
БРОЯ

235 1/4" X/SE10
U02350500

Комплект от 10 шестоъгълни вложки със специален профил

5,5-6-7-8-9-10-11-12-13-14 мм

МАГНИТЕН ДЪРЖАТЕЛ ЗА ЗАКЛЮЧВАНЕ НА ВЛОЖКА 559 А

- Магнитна основа, защитена с гумен слой: не поврежда повърхността
- 360° регулируеми щипки, за бързо определяне на размера на вложката



ВЛОЖКИ 234 X И 234 MX ЗА ШЕСТОГРАМНИ ВИНТОВЕ

**СПЕЦИАЛНА ХРОМИРАНА
ВАНАДИЕВА СТОМАНА**
Хромирано покритие

**СПЕЦИАЛНА
ХРОМИРАНА
ВАНАДИЕВА
СТОМАНА**
Хромирано покритие

**СПЕЦИАЛЕН
X-Grip
ПРОФИЛ**

*Ефективен дори при
силно повредени винтове.
При нови винтове предава
по-голям въртящ момент
и запазва живота на
профила на винта.*

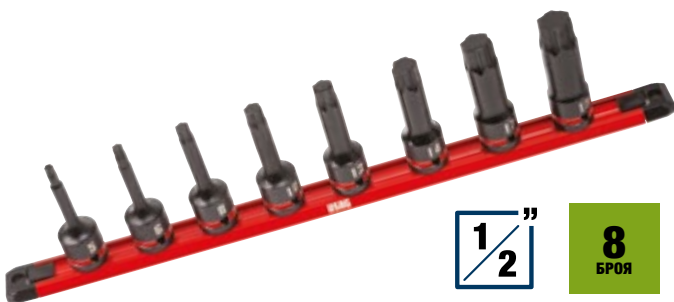
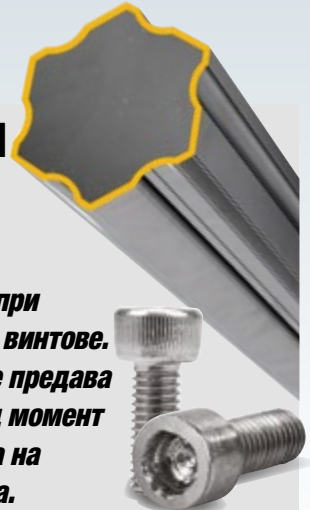

1/2"
8
БРОЯ



234 1/2"MX/SE8
U02340850

Комплект от 8 ударни накрайника със специален X-Grip шестостенен профил за винтове с шестостенна глава

**5-6-8-10-12-
14-17-19 мм**

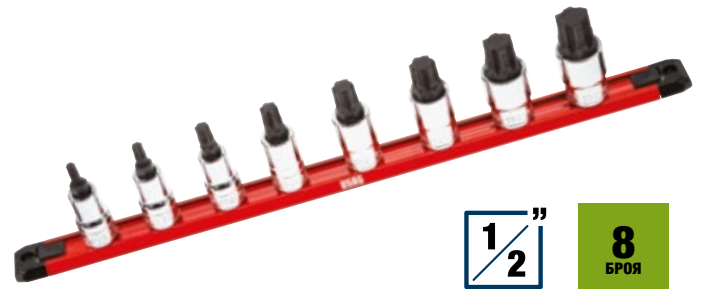

1/2"
8
БРОЯ



234 1/2"X/SE8
U02342150

Комплект от 8 ударни накрайника със специален X-Grip шестостенен профил за винтове с шестостенна глава

**5-6-8-10-12-
14-17-19 мм**

**ЕФЕКТИВНОСТТА
НА X-GRIP.
СИЛАТА
НА УДАРИТЕ.**



**ВЛОЖКИ ЗА
ТРЕСЧОТКА С
ИНТЕГРИРАН БИТ**



СПЕЦИАЛЕН X-Grip ПРОФИЛ

Ефективен дори при силно повредени винтове. При нови винтове предава по-голям въртящ момент и запазва живота на профила на винта.



6
БРОЯ



YouTube

2,5-3-4-5-
6-8 мм

280 HX/SE6

U02802460

Комплект от 6 ъглови шестограми ключа със специални профили и двукомпонентна ръкохватка

- 280 HX/2,5-3-4-5-6-8 мм.
- Ергономична дръжка от двукомпонентен материал с противоположгащо покритие
- Дизайнът е проучен за сигурен захват по време на работа
- Високолегирана специална стомана
- Покритие с цинков фосфат за висока устойчивост на корозия



9
БРОЯ



YouTube

1,5-2-2,5-3-4-5-
6-8-10 мм

280 X/S9

U02800485

Комплект от 9 ъглови шестограми ключа със специални профили

- 280 X/1,5-2-2,5-3-4-5-6-8-10 мм.
- Позволява да работите върху повредени винтове дори под ъгъл от 25°
- Високолегирана специална стомана
- Покрита с цинков фосфат за висока устойчивост на корозия
- Доставка се с пластмасов държач



9
БРОЯ



YouTube

2-2,5-3-4-5-
6-7-8 мм

1/4"

Държач на битове

660 X/B9

U06600100



Комплект битове със специален профил

- Специален шестоъгълен профил X-Grip: перфектен захват на нови или повредени шестограми вдлъбнати, до 92%
- Специална стомана с фосфатирано покритие
- Включва 1/4-1/4" вложка за захващане на битове
- Доставка се в компактна текстилна торбичка

ОПИСАНИЕ	ПРОДУКТ/РАЗМЕР	БР.
Бита за Allen винтове -1/4"	660 X 2-2,5-3-4-5-6-7-8	8
Държач на битове	684 1/4	1

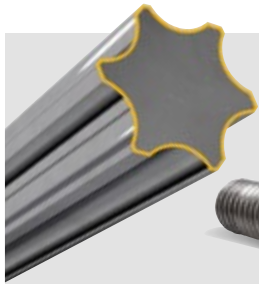

СПЕЦИАЛЕН X-Grip ПРОФИЛ

Ефективен дори при силно повредени винтове. При нови винтове предава по-голям въртящ момент и запазва живота на профила на винта.



New

280 HXTX/SE8

U02802451

Комплект от 8 мъжки ключа със специален TORX® X-Grip профил и двукомпонентна дръжка

- Ергономична двукомпонентна дръжка с покритие против хлъзгане
- Дизайн, проектиран за сигурен захват по време на работа
- Специална високолегирана стомана
- Покритие от цинк-фосфат за висока устойчивост на корозия

8
БРОЯ



T8-T10-T15-T20-
T25-T27-T30-T40



280 HXTX/SE6

U02802450

Комплект от 6 мъжки ключа със специален TORX® X-Grip профил и двукомпонентна дръжка

- Ергономична двукомпонентна дръжка с покритие против хлъзгане
- Дизайн, проектиран за сигурен захват по време на работа
- Специална високолегирана стомана
- Покритие от цинк-фосфат за висока устойчивост на корозия

6
БРОЯ



T8-T10-T15-T20-T25-T30

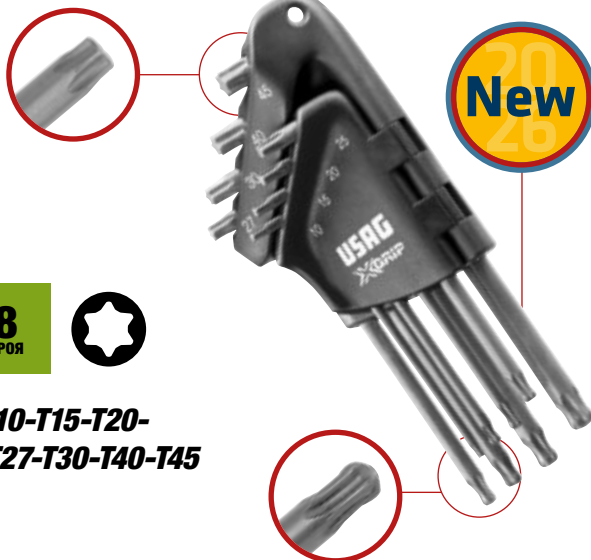

New

280 XTX/S8

U02800080

Комплект от 8 TORX® ключа със специални X-Grip профили

- Високолегирана специална стомана
- Цинк-фосфатно покритие за висока устойчивост на корозия
- Пластмасов дръжач

8
БРОЯ



T10-T15-T20-
T25-T27-T30-T40-T45



28
БРОЯ



Държач
на бит 



660 XTE/S28

U06600113

Комплект битове с шестоъгълен и специален X-захват TORX профили

- Специална стомана с фосфатирано покритие
- Доставка се с пластмасов държач



**1,5-2-2,5-3-4-5-
5,5-6-7-8-9-10 мм**



5-6 мм



**T6-T7-T8-T9-T10-T15-T20-T25-
T27-T30-T40-T45-T47-T50**



11
БРОЯ



Държач
на бит 



660 X/S11

U06600111

Комплект битове със специален X-Grip шестоъгълен Профил

- Специална стомана с фосфатирано покритие
- Доставка се с пластмасов държач



**2-2,5-3-4-5-6-
7-8-9-10 мм**



11
БРОЯ



Държач
на бит 



660 XSTX/S11

U06600112

Комплект TORX® битове със специален X-Grip профил

- Специална стомана с фосфатирано покритие
- Доставка се с пластмасов държач



**T6-T8-T10-T15-T20-T25-
T27-T30-T40-T50**



СИСТЕМА ЗА БЪРЗО ОСВОБОЖДАВАНЕ

Държачите за битове се отличават с усъвършенстваната си система за извличане, която ви позволява бързо и безопасно да ги премахвате само с една ръка.

КОМБИНИРАНИ КЛЕЩИ 151 X

СПЕЦИАЛНИ ЧЕЛЮСТИ ЗА ПОВРЕДЕНИ ВИНТОВЕ И РЕЗБИ.

**ИНДУКЦИОННО
ЗАКАЛЕНИ РЕЖЕЩИ
РЪБОВЕ**

КОМПАКТНА ГЛАВА
За отлична достъпност.

**ЕРГОНОМИЧНА БИМАТЕРИАЛНА
РЪКОХВАТКА**

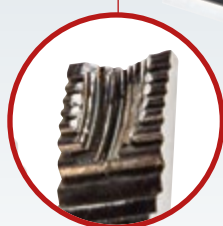

**ЧЕЛЮСТИ СЪС
СПЕЦИАЛЕН
ВЪТРЕШЕН ПРОФИЛ**
Позволяват фронтален захват на
диаметри до 15 мм.
Ефективни дори при малко
остатъчен материал за захващане.



151 X
U01510160

Комбинираните клещи със специални челюсти X-Grip

- Челюсти със специален вътрешен профил за фронтално захващане на винтове или резбови пръти с диаметър до 15 мм
- Идеални и за фронтално захващане на малки шестоъгълници
- Ефективни и върху плосък материал, благодарение на 4-те фронтални контактни точки
- Страничен назъбен канал за захващане на кръгъл или шестоъгълен материал
- Режещи ръбове допълнително закалени чрез индукция
- Компактна глава за отлична достъпност
- Позволяват рязане на мека, средно твърда и твърда метална тел
- Отворена панта с кована връзка
- Ергономични двукомпонентни дръжки
- Почернено покритие с фрезирани повърхности

**УНИВЕРСАЛНИ
МНОГОФУНКЦИОНАЛНИ
ЧЕЛЮСТИ С ИНТЕГРИРАН НОЖ**

ГАМА ОТ КОМПЛЕКТИ X-Grip В КУТИЯ.

Включва хекс битове, Torx битове и X-Grip вложки.

СПЕЦИАЛЕН X-Grip ПРОФИЛ

Ефективен дори при силно повредени винтове.

При нови винтове предава по-голям въртящ момент и запазва живота на профила на винта.



23
БРОЯ



YouTube



Държач на вложки -1/4"



609 1/4" SKX

U06090004



Асортимент със специални шестоъгълни накрайници и битове

- Компактна кутия от два материала с меко на допир покритие
- Метална затваряща щипка
- Размер на вложката, гравирани отвътре

ОПИСАНИЕ	ПРОДУКТ/РАЗМЕР	БР.
Реверсивна тресчотка	237 1/4" SK	2
Шестостенни вложки	235 1/4" X 6-8-10-12-13	5
бита за винтове с глава с прав шлиц -1/4"	660 0,5x4	1
бита за PHILLIPS® винтове -1/4"	660 PH 2	1
бита за POZIDRIV® - SUPADRIV® винтове -1/4"	660 PZ 2	1
Държач на вложки -1/4"	660 Q 1/4"	1
Битове за TORX® Tamper Resistant винтове - 1/4"	660 XSTX T20-T25-T30-T40	4
бита за Allen винтове -1/4"	660 X 2-2,5-3-4-5-6-7-8	8

609 1/4" EAX

U06090003



Комплект шестостенни X-Grip вложки и битове, в двустранна кутия

- Компактен двукомпонентен куфар с меко покритие
- Метална закопчалка
- Вътрешно маркиране на размерите на съдържащите се вложки

ОПИСАНИЕ	ПРОДУКТ/РАЗМЕР	БР.
Шестостенни вложки със специален профил X-Grip	235 1/4" X 5,5-6-7-8-9-10-11-12-13-14 мм	10
Удължител	236 1/4" 50-100	2
Обратна тресчотка със запечатан механизъм	237 A 1/4"	1
Универсално съединение	241 1/4"	1
Въртяща се дръжка	243 1/4"	1
Битове за винтове с плоска глава	660 0,6x4,5-1x5,5-1,2x6,5	3
Битове за PH	660 PH 1-2-3	3
Битове за PZ	660 PZ 1-2-3	3
Битове със специален профил X-Grip	660 X 2-3-4-5-6	5
Специален профил TORX® Tamper Resistant	660 XSTX T10-T15-T20-T25-T27-T30-T40	7
Вложки за държачи на битове	660 Q 1/4"	1
Бит за държач на вложки	684 1/4"-1/4"	1



38
БРОЯ



8-10-11-12-13-14-15-16-17-18-
19-21-22-24-27-30-32 мм



СТОМАНЕНА ДРЪЖКА

Удължението, включено в комплекта, се превръща в дръжка за носене.

1 1/2"

21
БРОЯ



Система, която ви позволява винаги да следите съдържанието на комплекта.



Вътрешно маркиране на съдържащите се вложки.

609 1/2" EAX

U06090027

3,7 кг | 55 мм | 180 мм

Комплект в двукомпонентен куфар с шестостенни X-Grip вложки

- Двукомпонентен куфар с меко покритие
- Метална закопчалка
- Вътрешното маркиране на размерите на съдържащите се вложки се превръща в дръжка за носене
- Модулност: куфарът има размерите на инструментален модул и може да се побере в чекмеджетата H60 мм на количките

ОПИСАНИЕ	ПРОДУКТ/РАЗМЕР	БР.
Шестостенни вложки със специален профил	235 1/2" X 8-10-11-12-13-14-15-16-17-18-19-21-22-24-27-30-32 мм	17
Удължители	236 1/2" 125-200	2
Обратна тресчотка със сертификат IP51	237 A 1/2"	1
Универсално съединение	241 1/2"	1

1 1/2"

5
БРОЯ

235 1/2" XL/C5

U02353900

1 кг | 44 мм | 115 мм

Комплект в двукомпонентен куфар с дълги вложки със специален X-Grip шестостенен отвор

- Компактен двукомпонентен куфар с меко покритие
- Метална закопчалка
- Вътрешно маркиране на размерите на съдържащите се вложки



15-17-19-21-22 мм



X-GRIP МОДУЛИ ЗА ВАШАТА ИНСТРУМЕНТАЛНА КОЛИЧКА!



519 M 613CEAX

U05191068

22
БРОЯ

235 1/2" X 8-10-11-12-13-14-15-16-17-18-19-21-22-24-27-30-32 мм · 236 1/2" 125-250 мм · 237 A 1/2" · 240 1/2" N · 241 1/2".

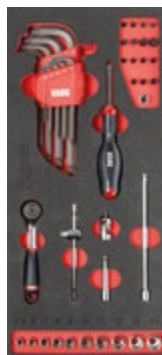

519 M 613AEAX

U05191069

41
БРОЯ

235 1/4" X 5,5-6-7-8-9-10-11-12-13-14 мм · 236 1/4" 50-100 мм · 237 A 1/4" · 240 1/2" N · 241 1/4" · 243 1/4" · 280 X/S9" · 660 X 2-2,5-3-4-5-6-7-8 мм · 660 XSTX T10-T15-T20-T25-T27-T30-T40 · 684 1/4".

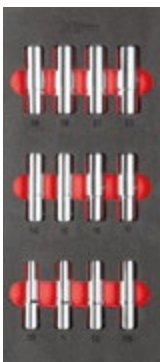

519 M 235XL

U05191067

12
БРОЯ

235 1/2" XL 10-11-12-13-14-15-16-17-18-19-21-22 мм.



519 M 234X

U05191017

16
БРОЯ

234 1/2" X 5-6-8-10-12-14-17-19 мм · 234 1/2" MX 5-6-8-10-12-14-17-19 мм.



519 M 285X

U05191063

12
БРОЯ

285 X 8-9-10-11-12-13-14-15-16-17-18-19 мм.



519 M 280HX

U05191064

6
БРОЯ

280 HX 2,5-3-4-5-6-8 мм.



519 M 280HXTX

U05191066

6
БРОЯ

280 HXTX T8-T10-T15-T20-T25-T30.

Искате ли да добавите още модули в асортимента си?
Отидете на страница 42

АСОРТИМЕНТ ЗА ПОДДРЪЖКА



New

X-Grip модули



519 M 280HXTX



519 M 280HX



519 M 234X



519 M 613AEAX



519 M 613CEAX



519 M 235 XL



519 M 127N

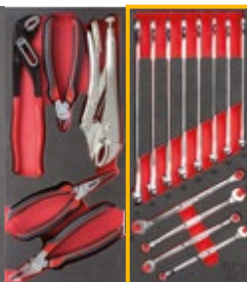

519 M 150AX



519 M 285X



519 M 990A5MD



519 M 382F



519 M 324H

516 ST6MXG

U05160639

RAL 3020

START ролков шкаф с X-Grip
АСОРТИМЕНТ ЗА ПОДДРЪЖКА – 4 чекмеджета

144
БРОЯ



6
ЧЕКМЕДЖЕТА

3
МОДУЛА

ОПИСАНИЕ

ОПИСАНИЕ	ПРОДУКТ	БР.
Вътрешни и външни клещи за цирклип, 19÷60 мм	519 M 127N	4
Универсални клещи, регулируеми клещи, диагонален резач, клещи с дълъг нос и заклопващи клещи	519 M 150AX	5
X-Grip шестоиграни вложки и ударни вложки (5-6-8-10-12-14-17-19 мм)	519 M 234X	16
X-Grip дълги шестоъгълни вложки 1/2" (10-11-12-13-14-15-16-17-18-19-21-22 мм)	519 M 235XL	12
X-Grip шестоъгълни ключове с дръжка (2.5-3-4-5-6-8 мм)	519 M 280HX	6
X-Grip ключове TORX® с дръжка (T8-T10-T15-T20-T25-T30)	519 M 280HXTX	6
Комбиниранни ключове X-Grip (8-9-10-11-12-13-14-15-16-17-18-19 мм)	519 M 285X	12
Отвертки за винтове с прорези и PHILLIPS® винтове	519 M 324H	8
Механичен чук, чук, шифт, длето и централен ударник	519 M 382F	7
X-Grip шестоъгълни гнезда, тресчотка 1/2" (237 A) и аксесоари	519 M 613AEAX	41
X-Grip шестоъгълни гнезда, 1/4" тресчотка (237 A), аксесоари, X-Grip битове и шестоъгълни ключове X-Grip	519 M 613CEAX	22
Плоски, полукръгли, кръгли, квадратни и триъгълни пили	519 M 990A5MD	5

516 ST6NMXXG

U05161639

RAL 9005

START ролков шкаф с X-Grip
АСОРТИМЕНТ ЗА ПОДДРЪЖКА – 4 чекмеджета

144
БРОЯ



495 MXG

U04950639

Асортимент X-Grip
MAINTENANCE – 4 чекмеджета

New

X-Grip модули

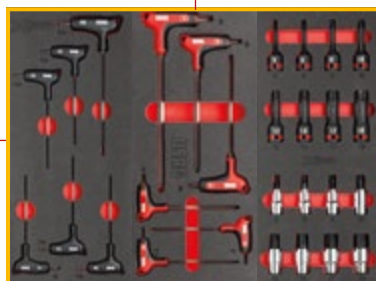

519 M 280HXTX



519 M 280HX



519 M 234X



519 M 613AEAX



519 M 613CEAX



519 M 235 XL



519 M 127N



519 M 150AX



519 M 285X



519 M 990A5MD



519 M 382F



519 M 324H



КОЛИЧКИ ЗА ИНСТРУМЕНТИ 519 RACING ВАШИЯ ПЪРВОКЛАСЕН И ПРОФЕСИОНАЛЕН УЪРКШОП.



**ДВЕ КОЛЕЛА
СЪС СПИРАЧКА**

Нов по-широк работен
плот с двойна дръжка

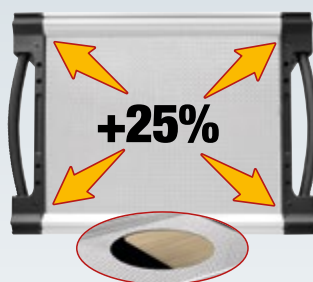

ДВОЙНО ПОКРИТИЕ
Над: 2 мм алуминиева плоча.
Отдолу: 15 мм дървено парче.



Гумени брони на
конструкцията и
чекмеджетата



Нови алуминиеви ергономични
дръжки със селективно отваряне



Спестете си време

Всички ролетни шкафове USAG са готови
за употреба, тъй като са снабдени с вече
поставените върху конструкцията колела



900 кг

8
ЧЕКМЕДЖЕТА

3
МОДУЛА



900 кг

7
ЧЕКМЕДЖЕТА

3
МОДУЛА



900 кг

6
ЧЕКМЕДЖЕТА

3
МОДУЛА



519 RS6/3V
U05190506

RAL
3020

Инструментална количка RACING (празни)

519 RS8/3V
U05190508

RAL
3020

Инструментална количка RACING (празни)

- Вътрешни размери:
 - 6 чекмеджета 570x420x60 мм.
 - 2 чекмеджета 570x420x130 мм.

519 RS7/3V
U05190507

RAL
3020

Инструментална количка RACING (празни)

- Вътрешни размери:
 - 5 чекмеджета 570x420x60 мм.
 - 1 чекмедже 570x420x130 мм.
 - 1 чекмедже 570x420x200 мм.

519 RS6/3NV
U05190516

RAL
9005

Инструментална количка RACING (празни)

- Вътрешни размери:
 - 4 чекмеджета 570x420x60 мм.
 - 1 чекмедже 570x420x130 мм.
 - 1 чекмедже 570x420x270 мм.

Колички за инструменти

1000 kg



6
ЧЕКМЕДЖЕТА

4
МОДУЛА

89 kg

MM

→ 1004
↑ 1005
↘ 575

519 RS6/4V
U05190546

RAL
3020

Инструментална количка RACING (празни)

519 RS6/4NV
U05190566

RAL
9005

Инструментална количка RACING (празни)

- Вътрешни размери:
 - 4 чекмеджета 760x420x60 мм.
 - 1 чекмедже 760x420x130 мм.
 - 1 чекмедже 760x420x270 мм.

1100 kg



7
ЧЕКМЕДЖЕТА

5
МОДУЛА

106 kg

MM

→ 1194
↑ 1035
↘ 575

519 RS7/5V
U05190556

RAL
3020

Инструментална количка RACING (празни)

- Вътрешни размери:
 - 5 чекмеджета 950x420x60 мм.
 - 1 чекмедже 950x420x130 мм.
 - 1 чекмедже 950x420x200 мм.

1100 kg



7
ЧЕКМЕДЖЕТА

3
МОДУЛА

106 kg

MM

→ 1194
↑ 1035
↘ 575

519 RB07/3V
U05190097

RAL
3020

Инструментална количка RACING със странична врата (празни)

- Вътрешни размери:
 - 5 чекмеджета 570x420x60 мм.
 - 1 чекмедже 570x420x130 мм.
 - 1 чекмедже 570x420x200 мм.
- Страничен шкаф: 380x400x720 мм.



Колички за инструменти

НЕ МОЖЕТЕ ДА
Отидете сега на



6
ЧЕКМЕДЖЕТА

3
МОДУЛА



6
ЧЕКМЕДЖЕТА

3
МОДУЛА

156
БРОЯ



519 RS6/3MM
U05190628

RAL
3020

519 RS6/3NMM
U05191628

RAL
9005

Инструментална количка RACING с комплект за ПОДДРЪЖКА 495 MB - 4 чекмеджета

155
БРОЯ



519 RS6/3MA
U05190627

RAL
3020

519 RS6/3NMA
U05191627

RAL
9005

Инструментална количка RACING с комплект AUTOMOTIVE 495 MAA - 3 чекмеджета

АСОРТИМЕНТ ЗА ПОДДРЪЖКА



519 M 613AEA 519 M 613CEA 519 M 285A1



519 M 127C 519 M 150AX 519 MSK6



519 M 324H 519 M 324STX 519 MSK6+ 692 J32



519 M 990A5B 519 M 382 519 MSK6

АСОРТИМЕНТ ЗА АВТОРЕМОНТ

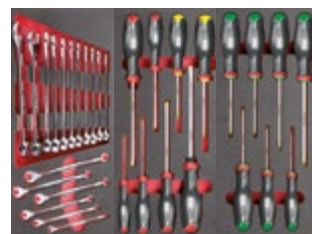

519 M 285A1 519 M 324H 519 M 324STX



519 M 613AEA 519 M 612CLA



519 M 276C



T-ОБРАЗНИ КЛЮЧОВЕ С ШАРНИР
8-10-13-17 мм

ОПИСАНИЕ	ПРОДУКТ	БР.
Шестостенни вложки, тресчотка (237 А 1/4 ") , аксесоари 1/4" и вложки	519 M 613AEA	46
Шестостенни вложки, тресчотка (237 А 1/2") и аксесоари 1/2"	519 M 613CEA	23
Звездагачни ключове (6-7-8-9-10-11-12-13-14-15-16-17-18-19-21-22-24 мм)	519 M 285A1	17
Зегер вклещи вътрешен и външен зегер 15÷25 и 19÷60	519 M 127C	6
Универсални клещи, регулируеми клещи, клещи за рязане, изключително дълги плоски клещи, клещи за захващане	519 M 150AX	5
Отверки за винтове с процеп и PHILLIPS®	519 M 324H	7
Отвертки за устойчиви на боравене винтове TORX® (Т10-Т15-Т20-Т25-Т30-Т40)	519 M 324STX	8
Плоска пила, полукръгла пила, кръгла пила, квадратна пила, триъгълна пила (Средни пили)	519 M 990A5B	5
Чук за механика с графитна дръжка, кормило, щифтове, длето и централен удар	519 M 382F	7
Асортимент с вложки и възвратна тресчотка	692 J32	32

ОПИСАНИЕ	ПРОДУКТ	БР.
Шестостенни вложки, тресчотка (237 А 1/4 ") , аксесоари 1/4" и вложки	519 M 613AEA	46
Дванадесетостенни вложки, тресчотка (237 А 1/2") и аксесоари 1/2"	519 M 612CLA	35
Звездагачни ключове (6-7-8-9-10-11-12-13-14-15-16-17-18-19-21-22-24 мм)	519 M 285A1	17
Отверки за винтове с процеп и PHILLIPS®	519 M 324H	7
Отвертки за устойчиви на боравене винтове TORX® (Т10-Т15-Т20-Т25-Т30-Т40)	519 M 324STX	8
Зегер клещи, комбинирани клещи, клещи с удължени върхове, Т-образни ключове с шестостенни вложки (8-10-13-17 мм), комплект битове с тресчотка	519 M 276C	42

Искате ли само асортимента? Отидете на страница 40

НАМЕРИТЕ ИДЕАЛНИЯТ СИ АСОРТИМЕНТ?
Kitplanner-gb.usag.it и го създайте!



6
ЧЕКМЕДЖЕТА

4
МОДУЛА



6
ЧЕКМЕДЖЕТА

4
МОДУЛА

301
БРОЯ

519 RS6/4MM
U05190632

RAL
3020

Инструментална количка RACING с комплект за ПОДДРЪЖКА 495 MC - 4 чекмеджета



301
БРОЯ

519 RS6/4NMM
U05191632

RAL
9005

Инструментална количка RACING с комплект за ПОДДРЪЖКА 495 MC - 4 чекмеджета



АСОРТИМЕНТ ЗА ПОДДРЪЖКА



519 M 612CLA

519 M 613BEA

519 M 613AEA

519 M 285KA

519 M 285A1

519 M 285A2

519 M 294B

519 M 324H

519 M 324STX

519 M 280HG

519 M 280N1

519 M 127C

519 M 150AX

519 M 382F

519 M 990A5MD

ОПИСАНИЕ	ПРОДУКТ	БР.	ОПИСАНИЕ	ПРОДУКТ	БР.
Шестостенни вложки, тресчотка (237 A 1/4 ") , аксесоари 1/4" и вложки	519 M 613AEA	46	Отвертки за устойчиви на боравене винтове TORX® (T10-T15-T20-T25-T30-T40)	519 M 324STX	8
Шестоъгълни вложки, тресчотка (237 A 3/8 ") и аксесоари 3/8"	519 M 613BEA	20	Шестостенни ключове с дръжка (3-4-5-6-7-8-10 мм)	519 M 280HG	7
Дванадесетостенни вложки, тресчотка (237 A 1/2 ") и аксесоари 1/2"	519 M 612CLA	35	Комплект ключове за винтове TORX® и асортимент от вложки със специални форми	519 M 280N1	117
Обратими ключове 8-9-10-11-12-13-14-15-16-17-18-19 мм	519 M 285 KA	12	Зегер вклещи вътрешен и външен зегер 15÷25 и 19÷60	519 M 127C	6
Звездогаечни ключове (6-7-8-9-10-11-12-13-14-15-16-17-18-19-21-22-24 мм)	519 M 285A1	17	Универсални клещи, регулируеми клещи, клещи за рязане, изключително дълги плоски клещи, клещи за захващане	519 M 150AX	5
Звездогаечни ключове 27-29-30-32-34 мм	519 M 285A2	5	Плоска пила, полукръгла пила, кръгла пила, квадратна пила, триъгълна пила (Средни пили)	519 M 990A5B	5
Регулируем ключ, клещи чираци и ножица	519 M 294B	4	Чук за механика с графитна дръжка, кормилко, щифтове, длето и централен удар	519 M 382F	7
Отверки за винтове с процеп и PHILLIPS®	519 M 324H	7			

Искате ли само асортимента? Отидете на страница 40



КОЛИЧКА ЗА ИНСТРУМЕНТИ 516 START ПО-УСТОЙЧИВИ И НАДЕЖДНИ.



Нов работен плот 460 x 560 мм с 15 мм страници



Високо устойчиви 35-милиметрови плъзгачи с товароносимост до 40 кг



Нови дръжки за чекмеджета от високоустойчив абсорбент със селективно отваряне



Спестете си време

Всички ролетни шкафове USAG са готови за употреба, тъй като са снабдени с вече поставените върху конструкцията колела.



800 кг

5
ЧЕКМЕДЖЕТА

3
МОДУЛА



516 ST5V
U05160105

RAL 3020

Инструментална количка START (празни)

- Вътрешни размери:
 - 2 чекмеджета 570x420x60 мм.
 - 2 чекмеджета 570x420x130 мм.
 - 1 чекмедже 570x420x270 мм.



800 кг

6
ЧЕКМЕДЖЕТА

3
МОДУЛА



516 ST6V
U05160106

RAL 3020

Инструментална количка START (празни)

516 ST6NV
U05160116

RAL 9005

Инструментална количка START (празни)

- Вътрешни размери:
 - 3 чекмеджета 570x420x60 мм.
 - 2 чекмеджета 570x420x130 мм.
 - 1 чекмедже 570x420x200 мм.



800 кг

7
ЧЕКМЕДЖЕТА

3
МОДУЛА



516 ST7V
U05160107

RAL 3020

Инструментална количка START (празни)

516 ST7NV
U05160117

RAL 9005

Инструментална количка START (празни)

- Вътрешни размери:
 - 5 чекмеджета 570x420x60 мм.
 - 1 чекмедже 570x420x130 мм.
 - 1 чекмедже 570x420x200 мм.

Колички за инструменти



800 kg

8
ЧЕКМЕДЖЕТА

3
МОДУЛА



800 kg

6
ЧЕКМЕДЖЕТА

4
МОДУЛА



800 kg

6
ЧЕКМЕДЖЕТА

4
МОДУЛА



516 ST8V U05160108

RAL 3020

Ролков шкаф START (празни)

- Вътрешни размери:
 - 6 чекмеджета 570x420x60 мм.
 - 2 чекмеджета 570x420x130 мм.

516 STXL6V U05160146

RAL 3020

Инструментална количка START XL (празни)

- Вътрешни размери:
 - 3 чекмеджета 760x420x60 мм.
 - 2 чекмеджета 760x420x130 мм.
 - 1 чекмедже 760x420x200 мм.

516 STXL6NV U05160156

RAL 9005

Инструментална количка START XL (празни)

- Вътрешни размери:
 - 3 чекмеджета 760x420x60 мм.
 - 2 чекмеджета 760x420x130 мм.
 - 1 чекмедже 760x420x200 мм.



Система против накланяне



800 kg

7
ЧЕКМЕДЖЕТА

3
МОДУЛА



900 kg



6
ЧЕКМЕДЖЕТА

3
МОДУЛА



516 STS7V U05160127

RAL 3020

Инструментална количка START (празни)

516 STS7NV U05160137

RAL 9005

Инструментална количка START (празни)

- Вътрешни размери:
 - 5 чекмеджета 570x420x60 мм.
 - 1 чекмедже 570x420x130 мм.
 - 1 чекмедже 570x420x200 мм.

516 STB06V U05160097

RAL 3020

Инструментална количка START с вертикално чекмедже (празна)

- Размери на вътрешните чекмедже:
 - 3 чекмеджета 570x420x60 мм;
 - 2 чекмеджета 570x420x130 мм;
 - 1 чекмедже 570x420x270 мм



ВЕРТИКАЛНО ЧЕКМЕДЖЕ

Отдясно с 3 рафта и независимо заключване

Колички за инструменти

НЕ МОЖЕТЕ ДА
Отидете сега на



6
ЧЕКМЕДЖЕТА

3
МОДУЛА



6
ЧЕКМЕДЖЕТА

3
МОДУЛА

157
БРОЯ

516 ST6PM
U05160630

RAL
3020



516 ST6NPM
U05161630

RAL
9005

Количка за инструменти START с асортимент за поддръжка 495 PM - 4 чекмеджета

142
БРОЯ

516 ST6PA
U05160629

RAL
3020



516 ST6NPA
U05161629

RAL
9005

Инструментална количка START с комплект AUTOMOTIVE 495 PA - 2 чекмеджета

АСОРТИМЕНТ ЗА ПОДДРЪЖКА



519/613AEA 519/613CEA 519 SK692V 519/285A1 519/150AX 519 SK692V



519/324H 519/324TX 519 SK692V + 692 J32 519 SK692V 519/990A1 519/382F

АСОРТИМЕНТ ЗА АВТОРЕМОНТ



519/613AEA 519/613CEA 519 SK692V + 692 J32 519/324H 519/285A1 519/150AX

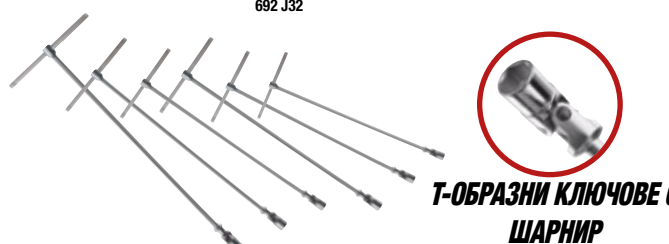

T-ОБРАЗНИ КЛЮЧОВЕ С ШАРНИР
7-8-10-12-13-17 мм

ОПИСАНИЕ	ПРОДУКТ	БР.
Шестостенни вложки, тресчотка (237 A 1/4 ") , аксесоари 1/4" и вложки	519/613AEA	42
Шестостенни вложки, тресчотка (237 A 1/2") и аксесоари 1/2"	519/613CEA	22
Звездогаечни ключове (6÷24 мм) и ъглови ключове (1,5÷10 мм)	519/285A1	25
Универсални клещи, регулируеми клещи, клещи за рязане, изключително дълги плоски клещи, клещи за захващане	519/150AX	5
Отверки за винтове с процеп и PHILLIPS®	519/324H	10
Отверки за устойчиви на боравене винтове TORX®	519/324TX	9
Плоска, квадратна пила, полуобла пила, обла пила, триъгълна пила	519/990A1	4
Чукове, длета и шифтове	519/382F	8
Асортимент с вложки и възвратна тресчотка	692 J32	32

ОПИСАНИЕ	ПРОДУКТ	БР.
Шестостенни вложки, тресчотка (237 A 1/4 ") , аксесоари 1/4" и вложки	519/613AEA	42
Шестостенни вложки, тресчотка (237 A 1/2") и аксесоари 1/2"	519/613CEA	22
Отверки за винтове с процеп и PHILLIPS®	519/324H	10
Звездогаечни ключове (6-7-8-9-10-11-12-13-14-15-16-17-18-19-22-24 мм) и ъглови ключове (1,5-2-2,5-3-4-5-6-8-10 мм)	519/285A1	25
Универсални клещи, регулируеми клещи, клещи за рязане, изключително дълги плоски клещи, клещи за захващане	519/150AX	5
Ключове с T-образна дръжка с шестоъгълно вложка (7-8-10-12-13-17 мм)	276 CE	6
Асортимент с вложки и възвратна тресчотка	692 J32	32

Искате ли само асортимента? Отидете на страница 41

НАМЕРИТЕ ИДЕАЛНИЯТ СИ АСОРТИМЕНТ?
Kitplanner-gb.usag.it и го създайте!



6
ЧЕКМЕДЖЕТА

3
МОДУЛА



6
ЧЕКМЕДЖЕТА

3
МОДУЛА

156
БРОЯ

516 ST6MM
U05160628

RAL
3020

516 ST6NMM
U05161628

RAL
9005

Инструментална количка START с комплект за ПОДДРЪЖКА 495 MB - 4 чекмеджета

155
БРОЯ

516 ST6MA
U05160627

RAL
3020

516 ST6NMA
U05161627

RAL
9005

Инструментална количка START с комплект AUTOMOTIVE 495 MAA - 3 чекмеджета

АСОРТИМЕНТ ЗА ПОДДРЪЖКА



519 M 613AEA 519 M 613CEA 519 M 285A1



519 M 127C 519 M 150AX 519 MSK6



519 M 324H 519 M 324STX 519 MSK6+
692 J32



519 M 990A5B 519 M 382 519 MSK6

АСОРТИМЕНТ ЗА АВТОРЕМОНТ

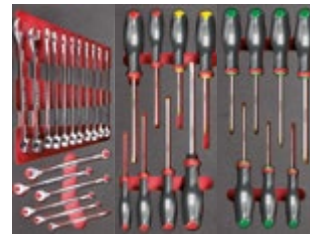

519 M 285A1 519 M 324H 519 M 324STX



519 M 613AEA 519 M 612CLA

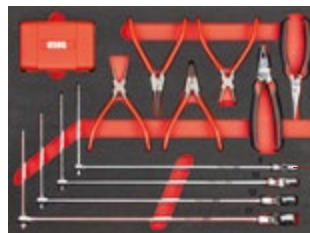

519 M 276C



Т-ОБРАЗНИ КЛЮЧОВЕ С ШАРНИР
8-10-13-17 мм

ОПИСАНИЕ	ПРОДУКТ	БР.
Шестостенни вложки, тресчотка (237 A 1/4"), аксесоари 1/4" и вложки	519 M 613AEA	46
Шестостенни вложки, тресчотка (237 A 1/2") и аксесоари 1/2"	519 M 613CEA	23
Звездагачни ключове (6-7-8-9-10-11-12-13-14-15-16-17-18-19-21-22-24 мм)	519 M 285A1	17
Зегер вквещи вътрешен и външен зегер 15÷25 и 19÷60	519 M 127C	6
Универсални клещи, регулируеми клещи, клещи за рязане, изключително дълги плоски клещи, клещи за захващане	519 M 150AX	5
Отверки за винтове с процеп и PHILLIPS®	519 M 324H	7
Отверки за устойчиви на боравене винтове TORX®	519 M 324STX	8
Плоска пила, полукръгла пила, кръгла пила, квадратна пила, триъгълна пила (Средни пили)	519 M 990A5B	5
Чукове, длета и щифтове	519 M 382F	7
Асортимент с вложки и възвратна тресчотка	692 J32	32

ОПИСАНИЕ	ПРОДУКТ	БР.
Шестостенни вложки, тресчотка (237 A 1/4"), аксесоари 1/4" и вложки	519 M 613AEA	46
Дванадесетостенни вложки, тресчотка (237 A 1/2") и аксесоари 1/2"	519 M 612CLA	35
Звездагачни ключове (6-7-8-9-10-11-12-13-14-15-16-17-18-19-21-22-24 мм)	519 M 285A1	17
Отверки за винтове с процеп и PHILLIPS®	519 M 324H	7
Отверки за устойчиви на боравене винтове TORX®	519 M 324STX	8
Зегер клещи, комбинирани клещи, клещи с удължени върхове, Т-образни ключове с шестостенни вложки (8-10-13-17 мм), комплект битове с тресчотка	519 M 276C	42

Искате ли само асортимента? Отидете на страница 40

Колички за инструменти

НЕ МОЖЕТЕ ДА
Отидете сега на



6
ЧЕКМЕДЖЕТА

4
МОДУЛА



6
ЧЕКМЕДЖЕТА

4
МОДУЛА

301
БРОЯ

516 STXL6MM
U05160632

RAL
3020

Инструментална количка START XL с комплект за ПОДДРЪЖКА 495 MC - 4 чекмеджета



301
БРОЯ

516 STXL6NMM
U05161632

RAL
9005

Инструментална количка START XL с комплект за ПОДДРЪЖКА 495 MC - 4 чекмеджета



АСОРТИМЕНТ ЗА ПОДДРЪЖКА

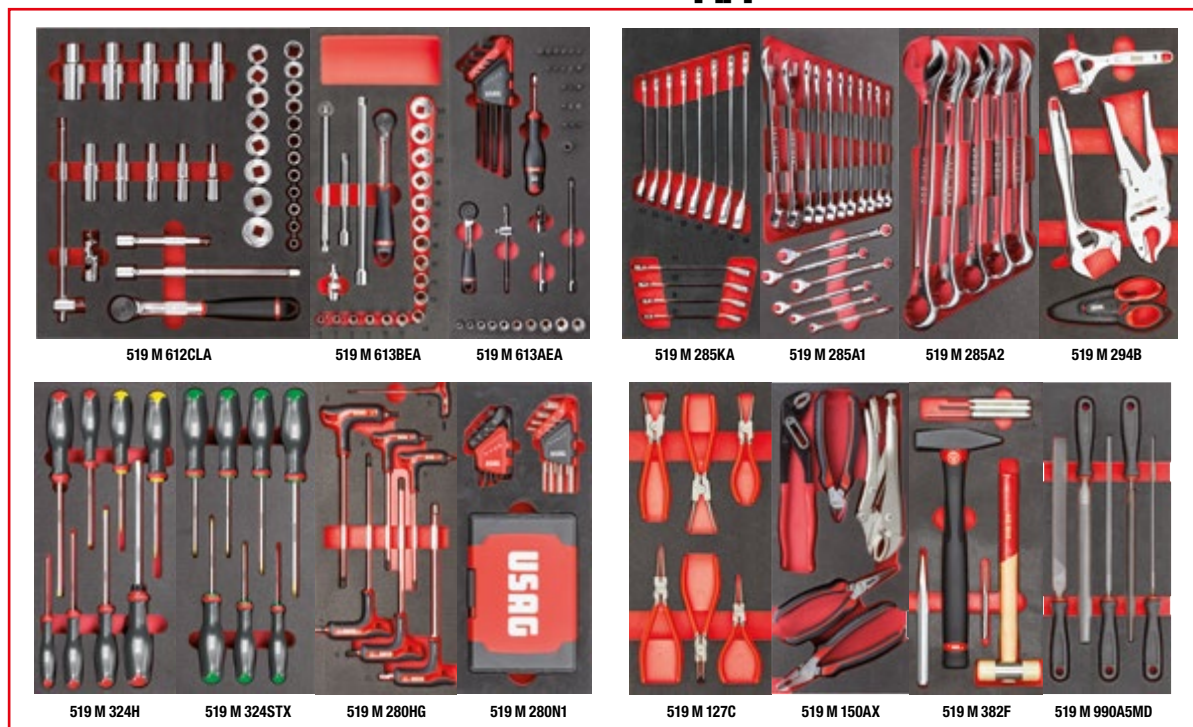

519 M 612CLA

519 M 613BEA

519 M 613AEA

519 M 285KA

519 M 285A1

519 M 285A2

519 M 294B

519 M 324H

519 M 324STX

519 M 280HG

519 M 280N1

519 M 127C

519 M 150AX

519 M 382F

519 M 990A5B

ОПИСАНИЕ	ПРОДУКТ	БР.	ОПИСАНИЕ	ПРОДУКТ	БР.
Шестостенни вложки, тресчотка (237 A 1/4 ") , аксесоари 1/4" и вложки	519 M 613AEA	46	Отвертки за устойчиви на боравене винтове TORX®	519 M 324STX	8
Шестоъгълни вложки, тресчотка (237 A 3/8 ") и аксесоари 3/8"	519 M 613BEA	20	Шестостенни ключове с дръжка (3-4-5-6-7-8-10 мм)	519 M 280HG	7
Дванадесетостенни вложки, тресчотка (237 A 1/2 ") и аксесоари 1/2"	519 M 612CLA	35	Комплект ключове за винтове TORX® и асортимент от вложки със специални форми	519 M 280N1	117
Обратими ключове 8-9-10-11-12-13-14-15-16-17-18-19 мм	519 M 285 KA	12	Зегер вклучи вътрешен и външен зегер 15÷25 и 19÷60	519 M 127C	6
Звездагачни ключове (6-7-8-9-10-11-12-13-14-15-16-17-18-19-21-22-24 мм)	519 M 285A1	17	Универсални клещи, регулируеми клещи, клещи за резане, изключително дълги плоски клещи, клещи за захващане	519 M 150AX	5
Звездагачни ключове 27-29-30-32-34 мм	519 M 285A2	5	Плоска пила, полукръгла пила, кръгла пила, квадратна пила, триъгълна пила (Средни пили)	519 M 990A5B	5
Регулируем ключ, клещи чираци и ножица	519 M 294B	4	Чук за механика с графитна дръжка, кормилко, щифтове, длето и централен удар	519 M 382F	7
Отвертки за винтове с процеп и PHILLIPS®	519 M 324H	7			

Искате ли само асортимента? Отидете на страница 40

НАМЕРИТЕ ИДЕАЛНИЯТ СИ АСОРТИМЕНТ?
Kitplanner-gb.usag.it и го създайте!



6
ЧЕКМЕДЖЕТА

3
МОДУЛА

264
БРОЯ



516 ST6MMEX
U05160634

RAL
3020

Инструментална количка START с комплект за ПОДДРЪЖКА 495 MMEХ - 3 чекмеджета



6
ЧЕКМЕДЖЕТА

3
МОДУЛА

264
БРОЯ



516 ST6MMEX
U05161634

RAL
9005

Инструментална количка START с комплект за ПОДДРЪЖКА 495 MMEХ - 3 чекмеджета

264
БРОЯ



495 MMEХ
U04950634

Асортимент за ПОДДРЪЖКА - 3 чекмеджета

АСОРТИМЕНТ ЗА ПОДДРЪЖКА



519 M 601



519 M 324H

519 M 324STX

519 M 280N1



519 M 127N

519 M 150AX

519 M 382F

ОПИСАНИЕ	ПРОДУКТ	БР.
Отвертки за устойчиви на боравене винтове TORX®	519 M 150AX	5
Шестостенни ключове с дръжка (3-4-5-6-7-8-10 мм)	519 M 127N	4
Комплект ключове за винтове TORX® и асортимент от вложки със специални форми	519 M 280N1	117
Зегер вклещи вътрешен и външен зегер 15÷25 и 19÷60	519 M 324H	7
Универсални клещи, регулируеми клещи, клещи за рязане, изключително дълги плоски клещи, клещи за захващане	519 M 324STX	8

ОПИСАНИЕ	ПРОДУКТ	БР.
Плоска пила, полукръгла пила, кръгла пила, квадратна пила, триъгълна пила (Средни пили)	519 M 382F	7
Чук за механика с графитна дръжка, кормило, щифтове, длето и централен удар	519 M 601	116



МЕБЕЛНА ЛИНИЯ START 516 ПРОФЕСИОНАЛНА РАБОТНА СТАНЦИЯ



КАЧЕСТВО НА СТАРТОВАТА ГАМА



Високоустойчиви 35 мм плъзгачи с товарносимост до 40 кг.
Дръжки от високоустойчив ABS.

РАБОТЕН ПЛОТ, СТОМАНА ИЛИ ДЪРВО, ГОЛЯМ И ИЗДРЪЖЛИВ

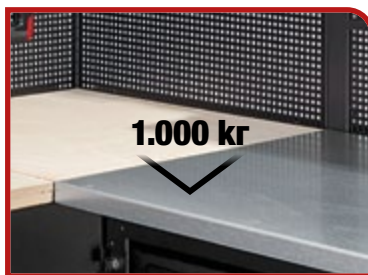

Дълбочина: 600 мм.
Статичен капацитет на натоварване: 1000 Кг.

СЪВМЕСТИМ С МОДУЛНОСТТА НА USAG

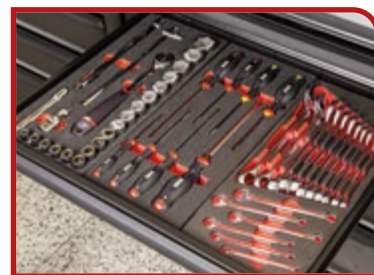

Чекмеджетата са съвместими с модулите от пяна на USAG или с пластмасовите тапи, представени в каталога.

ИЗБЕРЕТЕ ИДЕАЛНОТО СИ ОФОРМЛЕНИЕ

Опитайте сега: отидете на start516-gb.usag.it



Мебели за работилница



Включен е набор от 302 инструмента



302
БРОЯ



ОПИСАНИЕ	ПРОДУКТ	БР.
Шкаф с 6 чекмеджета	516 SA/1T	1
Шкаф с 2 врати	516 SA/2T	1
Пегборд	516 SA5T	6
Горна ракла с наклоняща се врата	516 SA/4T	3
Шкаф с 2 врати	516 SA/3T	1
Ролков шкаф START - 6 чекмеджета (празни)	516 SA/16T	1
Комплект за монтаж	516 SA14T	3
Издигаща се подкрепа	516 SA11T	3

Куки и лампи не са включени



516 SA/STBP RAL 9005
U05160318



Стоманен плот
2.175 мм - 516 AC/2

Работилни мебели с асортимент



ОПИСАНИЕ	ПРОДУКТ	БР.
Шкаф с 6 чекмеджета	516 SA/1T	1
Шкаф с 2 врати	516 SA/2T	1
Пегборд	516 SA5T	6
Горна ракла с наклоняща се врата	516 SA/4T	3
Шкаф с 2 врати	516 SA/3T	1
Ролков шкаф START - 6 чекмеджета (празни)	516 SA/16T	1
Комплект за монтаж	516 SA14T	3
Издигаща се подкрепа	516 SA11T	3

Куки и лампи не са включени



516 SA/STAP RAL 9005
U05160313



Стоманен плот
2.175 мм - 516 AC/2

Работилнично обзавеждане - стоманен плот



516 SA/STLP RAL 9005
U05160314



Дървен плот
2.175 мм - 516 SAL/2

Работилнично обзавеждане - дървен плот



ИЗБЕРЕТЕ ИДЕАЛНОТО

Опитайте сега: отидете



Пълна конфигурация

ВКЛЮЧВА: КУКИ, LED СВЕТЛИНИ, РАЗКЛОНИТЕЛ И ЧЕКМЕДЖЕТА НА КОЛЕЛА

ОПИСАНИЕ	ПРОДУКТ	БР.
Шкаф с 7 чекмеджета	516 SA1T/7	1
шкаф с кошче за блокук и държач за роло хартия	516 SA17T	1
Пегборд	516 SA5T	5
Пегборд с разклонител	516 SA6T	1
Горна ракла с наклоняща се врата	516 SA/4T	3
Шкаф с 2 врати	516 SA3T/2	1
Ролков шкаф START - 6 чекмеджета (празни)	516 SA/16T	1
Стойка за електроинструменти	516 SA4TP	1
Отворено чекмедже на колела	516 SA20T	2
Светодиодна лампа	516 SA/12	2
Комплект за монтаж	516 SA14T	3
Издигаща се подкрепа	516 SA11T	3



СТОМАНА
Стоманен плот
2.175 мм - 516 AC/2

516 SA/PRA
U05160295

RAL 9005

342 kg | 3.175 mm | 2.000 mm | 650 mm

Мебели за ателиета - стоманен плот

- Доставка се с 40 куки (комплект 516 SA / K1)



ДЪРВО
Дървен плот
2.175 мм - 516 SAL/2

516 SA/PRL
U05160296

RAL 9005

332 kg | 3.175 mm | 2.000 mm | 650 mm

Мебели за работилница - дървен плот

- Доставка се с 40 куки (комплект 516 SA / K1)



Пълна конфигурация

ВКЛЮЧВА: КУКИ, LED СВЕТЛИНИ, РАЗКЛОНИТЕЛ И ЧЕКМЕДЖЕТА НА КОЛЕЛА

ОПИСАНИЕ	ПРОДУКТ	БР.
Шкаф с 6 чекмеджета	516 SA/1T	1
Шкаф с 2 врати	516 SA/2T	1
Пегборд	516 SA5T	3
Пегборд с разклонител	516 SA6T	1
Горна ракла с наклоняща се врата	516 SA/4T	2
Шкаф с 1 врата	516 SA/3T	1
Отворено чекмедже на колела	516 SA20T	2
Комплект за монтаж	516 SA14T	2
Издигаща се подкрепа	516 SA11T	3



СТОМАНА
Стоманен плот
1.450 мм - 516 AC/1

516 SA/CA
U05160291

RAL 9005

205 kg | 1.950 mm | 2.000 mm | 650 mm

Мебели за ателиета - стоманен плот

- Доставка се с 40 куки (комплект 516 SA / K1)



ДЪРВО
Дървен плот
1.450 мм - 516 SAL/1

516 SA/CL
U05160292

RAL 9005

197 kg | 1.950 mm | 2.000 mm | 650 mm

Мебели за работилница - дървен плот

- Доставка се с 40 куки (комплект 516 SA / K1)

СИ ОФОРМЛЕНИЕ на start516-gb.usag.it

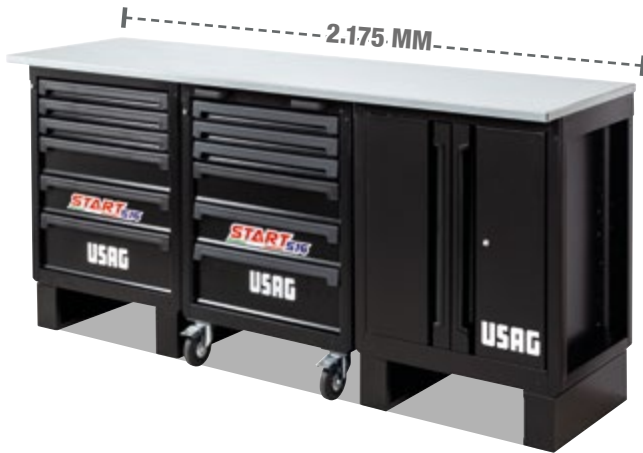

DESCRIPTION	ПРОДУКТ	БР.
Базова единица с 6 чекмеджета	516 SA/1T	1
Базова единица с 2 врати	516 SA/2T	1
Ролковият шкаф START - 6 чекмеджета (празен)	516 SA/16T	1
Събиране на подкрепа	516 SA11T	2



516 SA/BCA
U05160289

RAL 9005



Работна станция с плот от листова стомана

Стоманен плот
2.175 мм - 516 AC/2



516 SA/BCL
U05160290

RAL 9005



Работна станция с плот от дърво

Дървен плот
2.175 мм - 516 SAL/2



ОПИСАНИЕ	ПРОДУКТ	БР.
Стоманен връх 2175 мм	516 SA1T/6	1
Събиране на подкрепа	516 SA11T	2
Вертикални за мебелна линия 516 SAM	516 SAM	1



516 SA/BC2A
U05160322

RAL 9005



Работна станция с плот от листова стомана

Стоманен плот
2.175 мм - 516 AC/2



516 SA/BC2L
U05160323

RAL 9005



Работна станция с плот от дърво

Дървен плот
2.175 мм - 516 SAL/2



516 SA/BC1A
U05160324

RAL 9005



Работна станция с плот от листова стомана

Стоманен плот
1.450 мм - 516 AC/1



516 SA/BC1L
U05160325

RAL 9005



Работна станция с плот от дърво

Дървен плот
1.450 мм - 516 SAL/1



СИСТЕМА ЗА РАБОТНИ МАСИ 506 ТОП УСТОЙЧИВОСТ И СТАБИЛНОСТ



АКСЕСОАРИ

Поставка за препарати 516
(само модели 506 KA и KL)



ГОЛЕМИ ЧЕКМЕДЖЕТА
монтирани на висококачествени
плъзгачи

2.000 кг



2000-ММ



2
ЧЕКМЕДЖЕТА

СТОМАНА

2.000 кг



2000-ММ



2
ЧЕКМЕДЖЕТА

ДЪРВО



506 KA
U05060256



Работна станция с плот от листова стомана

- Плот от поцинкована листова стомана (дебелина 3 мм) със страници 37 мм
- Издръжлива конструкция с 6 стойки
- Двойни напълно отварящи се чекмеджета, със заключване
- Врати от метална листова стомана с регулируеми панти
- Включен долен рафт
- Възможност за окачване на 516 аксесоара в страничните страници
- Разположен за закрепване на земята
- Статична товарносимост: 2000 кг
- Вътрешни размери на чекмеджетата: 830x550x110 мм
- Вътрешни отделения с врати с размери: 860x350x440 мм
- RAL 9005 боядисана стомана
- Доставка се в разглобен вид

506 KL
U05060246



Работна станция с плот от дърво

- Плот от многослойна дървесина, дебелина 30 мм
- Трайна структура с 6 стойки
- Двойни напълно отварящи се чекмеджета, със заключване
- Врати от метална листова стомана с регулируеми панти
- Включен долен рафт
- Възможност за окачване на 516 аксесоара в страничните страници
- Разположен за закрепване на земята
- Статична товарносимост: 2000 кг
- Вътрешни размери на чекмеджетата: 830x550x110 мм
- Вътрешни отделения с врати с размери: 860x350x440 мм
- RAL 9005 боядисана стомана
- Доставка се в разглобен вид



506 TAC

RAL 9005

СТОМАНА

Работна маса със стоманен плот

- Стоманен плот (дебелина 3 мм) със страници 37 мм
- Метални ламаринени стойки на вратите и долния рафт, дебелина 1,2 мм
- Странични отвори за закрепване на няколко пейки една до друга
- Подредени за закрепване на земята
- 6 стойки за размер 2 м
- Разстояние между 2 стойки: 864 мм
- Разстояние между долния рафт и работния плот: 525 мм
- Вътрешни размери на чекмеджето:
L 1000 и L 2000: 830x550x110 мм
L 1500: 1280x550x110 мм
- Доставени разглобени

КОД	РАЗМЕРИ LxDxH	ПЕИКА	№ ЧЕКМЕДЖЕТА
U05060154	1046x700x910 мм	65 кг	1
U05060155	1500x700x910 мм	85 кг	1
U05060156	2000x700x910 мм	110 кг	2

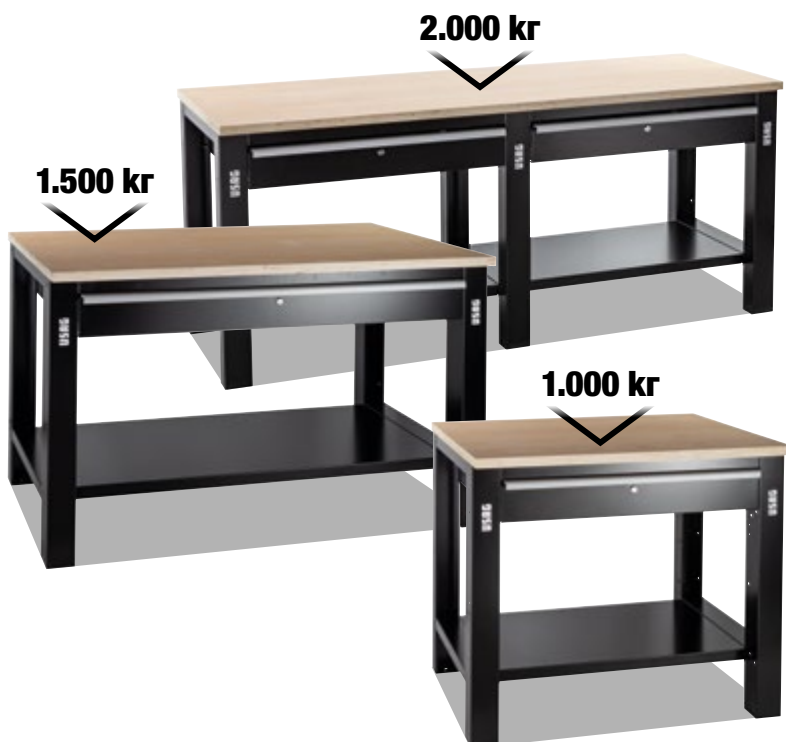

506 TLC

RAL 9005

ДЪРВО



Работна маса с дървен плот

- Многослоен дървен плот, дебелина 30 мм
- Метални ламаринени стойки на вратите и долния рафт, дебелина 1,2 мм
- Странични отвори за закрепване на няколко пейки една до друга
- Подредени за закрепване на земята
- 6 стойки за размер 2 м
- Разстояние между 2 стойки: 864 мм
- Разстояние между долния рафт и работния плот: 525 мм
- Вътрешни размери на чекмеджето:
L 1000 и L 2000: 830x550x110 мм
L 1500: 1280x550x110 мм
- Доставени разглобени

КОД	РАЗМЕРИ LxDxH	ПЕИКА	№ ЧЕКМЕДЖЕТА
U05060144	1046x700x910 мм	55 кг	1
U05060145	1500x700x910 мм	75 кг	1
U05060146	2000x700x910 мм	100 кг	2



506 KD

Комплект разделители за чекмеджета 506 TC

- Съвместимост:
 - 506 KD1: за чекмедже 506 TC1;
 - 506 KD2: за чекмедже 506 TC2.

КОД	РАЗМЕР	ПЕИКА
U05060156Q	1	3 кг
U05060157Q	2	5 кг

Работни маси

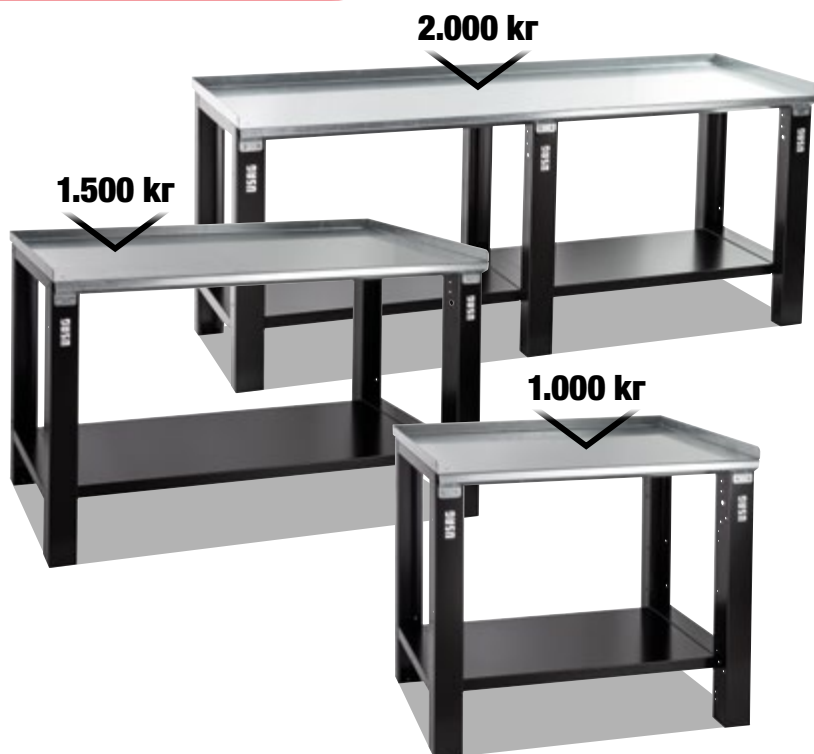

506 TA

RAL 9005



Работна маса със стоманен плот

- Стоманен плот (дебелина 3 мм) със страници 37 мм
- Метални ламаринени стойки на вратите и долния рафт, дебелина 1,2 мм
- Странични отвори за закрепване на няколко пейки една до друга
- Подредени за закрепване на земята
- 6 стойки за размер 2 м
- Разстояние между 2 стойки: 864 мм
- Разстояние между долния рафт и работния плот: 660 мм
- Доставени разглобени

КОД	РАЗМЕРИ LxDxH	⚖️
U05060054	1046x700x910 мм	50 kg
U05060055	1500x700x910 мм	60 kg
U05060056	2000x700x910 мм	80 kg

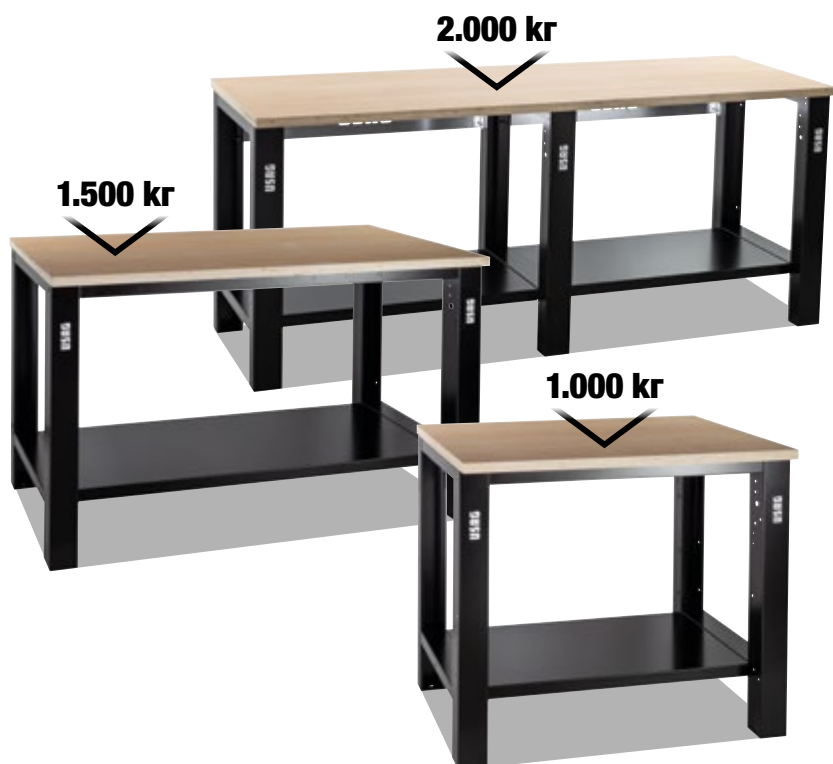

506 TL

RAL 9005



Работна маса с дървен плот

- Многослоен дървен плот, дебелина 30 мм
- Метални ламаринени стойки на вратите и долния рафт, дебелина 1,2 мм
- Странични отвори за закрепване на няколко пейки една до друга
- Подредени за закрепване на земята
- 6 стойки за размер 2 м
- Разстояние между 2 стойки: 864 мм
- Разстояние между долния рафт и работния плот: 660 мм
- Доставени разглобени

КОД	РАЗМЕРИ LxDxH	⚖️
U05060044	1046x700x910 мм	40 kg
U05060045	1500x700x910 мм	50 kg
U05060046	2000x700x910 мм	70 kg



506 TC

RAL 9005

Чекмеджета за работни маси

- Съвместимост с моделите 506 TA и 506 TL
- Плъзгачи с устойчивост на натоварване до 60 kg

КОД	РАЗМЕР	ВЪТРЕШНИ РАЗМЕРИ LxDxH	⚖️
U05060154Q	1	830x550x110 мм	15 kg
U05060155Q	2	1280x550x110 мм	25 kg

1
ЧЕКМЕДЖЕ

3
РАФТА



New

506 TAS
U05060257



СТОМАНА

Работна маса със стоманен плот и количка с три рафта

1
ЧЕКМЕДЖЕ

3
РАФТА



New

506 TLS
U05060247



ДЪРВО



Работна маса с дървен плот и количка с три рафта



СЪВМЕСТИМОСТ С РАБОТНИ МАСИ 506 ТА И ТЛ

2 чифта колела за модели 1000 и 1500, 3 чифта колела за модели 2000.

200 kg



КОЛИЧКА ПОД РАБОТНА МАСА



3
РАФТА

516 SN
U05160265

RAL 9005

Многофункционална количка с три рафта

- 3 рафта с размери 500x700 мм
- Рафтове, покрити с 2 мм ABS подложки
- 37 мм ръбове против падане на всички 3 рафта
- Двойна предна дръжка от ABS
- Четири въртящи се колела (Ø 100 мм), две с спиращки
- Доставка се разглобен
- Максимална товарносимост: 200 кг
- Структура боядисана в черно RAL 9005



New

506 TP
U05060159Q

RAL 9005

Чифт стойки за перфориран панел

- Да се позволи закрепването на панелите 501 Р към работни маси 506 ТА, 506 ТЛ и 506 К
- Съвместим с всички модели работни маси 506, както със стоманени, така и с дървени капи
- Подходящ за всички размери пейки: 1000, 1500, 2000

506 TR
U05060158Q

Комплект колела за работни маси

- Комплект, състоящ се от две въртящи се колела Ø100 мм
- Маси 1000 и 1500: максимална статична товарносимост с колела 500 кг
- Маси 2000: максимална статична товарносимост с колела 900 кг
- Подпори за колела от поцинкована стоманена ламарина

Многофункционални КОЛИЧКИ



504 SR U05040004

RAL 3020

Многофункционална количка

- 3 рафта 770x448 мм
- Рафтове, покрити с 2 мм ABS подложки
- 37 мм ръбове против падане на всичките 3 рафта
- Стоманена дръжка Ø 25 мм
- Възможност за окачване на 516 аксесоара в страничните страни
- Два фиксирани и два въртящи се (Ø 100 мм), единият от които е със спирачка
- Доставка се в разглобен вид
- Максимален капацитет на натоварване: 200 кг

504 SN U05040014

RAL 9005

Многофункционална количка

- 3 рафта 770x448 мм
- Рафтове, покрити с 2 мм ABS подложки
- 37 мм ръбове против падане на всичките 3 рафта
- Стоманена дръжка Ø 25 мм
- Възможност за окачване на 516 аксесоара в страничните страни
- Два фиксирани и два въртящи се (Ø 100 мм), единият от които е със спирачка
- Доставка се в разглобен вид
- Максимален капацитет на натоварване: 200 кг

504 SNA U05040015

RAL 9005

Многофункционална количка

- 3 рафта 770x448 мм
- Рафтове, покрити с 2 мм ABS подложки
- 37 мм ръбове против падане на всичките 3 рафта
- Стоманена дръжка Ø 25 мм
- Възможност за окачване на 516 аксесоара в страничните страни
- Два фиксирани и два въртящи се (Ø 100 мм), единият от които е със спирачка
- Чекмедже с плъзгачи (товарен капацитет до 20 кг)
- Двоен ключ доставен
- Доставка се в разглобен вид
- Максимален товарен капацитет: 200 кг

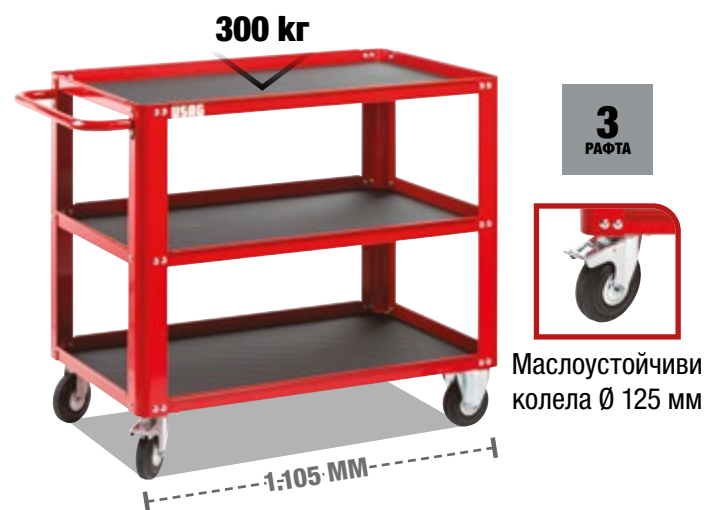

Маслоустойчиви колела Ø 125 мм



Съвместим с поставка за препарати 516 AC2.

504 SRXL U05040005

RAL 3020

Многофункционална количка XL

- 3 рафта с размери 600x970 мм
- Рафтове, покрити с 2 мм ABS подложки
- 37 мм ръбове против падане на всички 3 рафта
- Стоманена тръбна дръжка с диаметър 25 мм
- Две въртящи се колела и две фиксирани колела (Ø 125 мм), едно със спирачка
- Доставка се в разглобен вид
- Максимална товарносимост: 300 кг
- Структура боядисана в червено RAL 3020

503 T U05030002

25 kg

Транспортна количка със сгъваема дръжка

- Платформа за товарене от поцинкована ламарина с укрепващи пръти отдолу
- Широка стоманена тръбна дръжка, сгъваема върху платформата за компактен транспорт
- Четири гумени колела Ø 125 мм, две фиксирани и две въртящи се, едно със спирачка
- Използваеми размери на платформата за товарене: 760x560 мм
- Височина на платформата за товарене от земята: 158 мм

НОВАТА ВИ МОБИЛНА РАБОТНА СТАНЦИЯ



12
ЧЕКМЕДЖЕТА

3
МОДУЛА



Надвиснал горен покрив за използване с скоби.

1.200 kg



516 STBU12V
U05160098

RAL 9005

200 kg
MM
↔ 1.563
↓ 1.077
↙ 800

Мобилна работна маса START (празна)

- Работен плот от шперплат с дебелина 30 мм
- Размери на работния плот: 1,350x800 мм
- Възможност за монтиране на менгеме на маса или използване на скоби на страничните надвеси на работната плот
- Двойна тръбна стоманена транспортна дръжка
- Чекмеджета с пълно разгъване на телескопични плъзгачи се топки
- Гумени постелки, устойчиви на масло вътре в чекмеджетата
- Гумени, устойчиви на масло (Ø 160 мм): две фиксирани и четири въртящи се с спирачка
- Доставка се с 4 държача за бутилки, които могат да се поставят отстрани на чекмеджетата.
- Странични панели и заден панел, подготвени за монтиране на опционални аксесоари
- Шкаф за съхранение с заключваща се врата и 3 вътрешни рафта
- Два странични чекмеджета с независими заключвания
- Доставка се с колела, вече сглобени към конструкцията
- Максимален товароспособност на чекмеджето: 40 кг
- Вътрешни размери на чекмеджето: 3 чекмеджета 570x420x60 мм; 2 чекмеджета 570x420x130 мм; 1 чекмедже 570x420x270 мм
- Вътрешни размери на страничния шкаф: 310x310x74 мм
- Вътрешни размери на страничните чекмеджета: 285x335x300 мм

ВСЕОБХВАТНА ФУНКЦИОНАЛНОСТ

Една работна маса,
четири страни, безкрайни
възможности:
Работи навсякъде, от всякакъв
ъгъл!

ДВИЖИ СЕ БЕЗ ОГРАНИЧЕНИЯ

Благодарение на своите 6
колела, включително 4 въртящи
се колела, работната маса
завърта се на 360°,
осигурявайки максимална
подвижност дори в най-тесните
пространства.



360°

АКСЕСОАРИ ЗА РОЛКОВИ ШКАФОВЕ И ШКАФЧЕТА

New



516 AT1
U05160401

Държач за хартиени ролки за ролкови шкафове и чекмеджета

- Страничен аксесоар за ролкови шкафове RACING 519, START 516 и JUST 515
- Подходящо е също за мебели START 516 и страничните части на работни маси 506 Kworkbenches

New



516 AT2
U05160402

Държач за бутилки за ролкови шкафове и чекмеджета

- Страничен аксесоар за ролкови шкафове RACING 519, START 516 и JUST 515
- Подходящо е също за мебели START 516 и страничните части на работни маси 506 K

100 кг

72
Литров

USAG

87
Литров

USAG

103
Литров

USAG



532 T

RAL 3020

Професионален куфар за инструменти

- Страничен дизайн, проектиран да увеличи структурната твърдост
- Панци на капака от поцинкована стомана с точка на спиране при отваряне на 105°
- Структура от стоманена ламарина, боядисана в червено RAL 3020

КОД	L (мм)	P (мм)	H (мм)	⚖️
B U05320016	700	350	350	14 кг
C U05320017	850	350	350	16 кг
D U05320018	1000	350	350	18 кг



Много големи дръжки за носене, интегрирани в страничните панели



532 TK
U05320001Q



Комплект повдигачи за куфар за инструменти

- Съвместим с куфар за инструменти 532 T
- Поцинкована стоманена ламарина с дебелина 3 мм



ПРОЕКТИРАН ДА ПОЗВОЛИ ТРАНСПОРТИРАНЕТО НА КУФАРА ЗА ИНСТРУМЕНТИ С МОТОКАР ИЛИ ПАЛЕТНА КОЛИЧКА.

MAX
20 кг

4,7 кг | 465 мм | 352 мм | 215 мм



001 RV U00010004

Куфарче за инструмент от полипропилен с висока плътност (празен)

- Два празни сваляеми панела с ластиси за придържане на инструментите
- Долно отделение с мобилни сепаратори
- Заключалка с двоен ключ

MAX
20 кг

6 кг | 465 мм | 352 мм | 255 мм



001 TRV U00010005

Куфарче на колела за инструмент от полипропилен с висока плътност (празен)

- Телескопична алуминиева дръжка
- Колела с интегрирани търкалящи се лагери



5
ОТДЕЛЕНИЯ

6,6 кг | 560 мм | 320 мм | 220 мм



646/5LV U06460301

Конзолна кутия за дълги инструменти, пет отделения (празна)

- Подходяща за заключване с катинар
- Корпус от листов ламирам, анафоретичен процес

8
ОТДЕЛЕНИЯ

1,5 кг | 422 мм | 106 мм | 335 мм



640 A U06400001

Организатор (празен)

- Прозрачен капак: моментална видимост на съдържанието
- 8 подвижни отделения, едно от които може да бъде разделяно с 2 предвидени прегради

641 T

Кутия за инструменти (празна)

- Високо устойчив пластмасов материал
- 2 отделения за малки предмети на капака
- Възможност за затваряне с катинар (не е доставен)
- Сгъваема дръжка
- Вътрешна сваляема тавичка

КОД	L (мм)	P (мм)	H (мм)	⚖️
A U06410004	16"	394	220	1,2 кг
B U06410005	19"	486	266	2,1 кг
C U06410006	24"	595	281	2,8 кг



Мобилно съхранение на инструменти



YouTube



5,4 кг	MM	↔ 550 ↑ 440 ↙ 360	MAX 18 кг	КАПАЦИТЕТ 33 L
--------	----	-------------------------	---------------------	--------------------------



4 кг	MM	↔ 490 ↑ 350 ↙ 220	MAX 15 кг	КАПАЦИТЕТ 47 L
------	----	-------------------------	---------------------	--------------------------



2,5 кг	MM	↔ 420 ↑ 340 ↙ 240	MAX 11 кг	КАПАЦИТЕТ 34 L
--------	----	-------------------------	---------------------	--------------------------

007 TXV U00070065

Чанта за инструменти за количка (празна)

- Модел от висококачествена материя
- Телескопична алуминиева дръжка
- 6 външни джоба и 1 преден джоб за трион
- Отделения за инструменти
- Алуминиева дръжка с кожено покритие
- Меко покритие с велкро
- Максимален товарен капацитет: 18 кг

007 V U00070002

Професионална чанта за инструменти

- Високоустойчива материя
- твърдо и водоустойчиво дъно
- Държач за инструменти от вътрешната страна
- Предно отделение за ножовка с регулируем ремък
- Ергономична алуминиева дръжка с кожена ръкохватка
- Отделение за ролетка, вътрешни куки и еластични прегради за инструмент

007/1V U00070001

Празна професионална чанта за инструменти

- Модел от висококачествена материя
- Твърдо водоустойчиво дъно
- Вътрешно пространство за инструменти
- Алуминиева дръжка с кожено покритие
- 2 джобчета за малки предмети, 1 страничен джоб с велкро затваряне, 1 страничен отворен джоб за бърз достъп до съдържание, 4 задни джоба, покрити с меко капаче
- 2 вътрешни куки за лентова ролка и 6 ластика за задържане на инструменти
- 1 джоб с 4 ластика за задържане на инструменти и 11 ластика за отвертки
- Меко покритие с велкро



3,1 кг	MM	↔ 355 ↑ 225 ↙ 460	MAX 12 кг	КАПАЦИТЕТ 30 L
--------	----	-------------------------	---------------------	--------------------------

MAX
12 кг

КАПАЦИТЕТ
30 L



1 кг	MM	↔ 360 ↑ 280 ↙ 190	MAX 10 кг	КАПАЦИТЕТ 15 L
------	----	-------------------------	---------------------	--------------------------

MAX
10 кг

КАПАЦИТЕТ
15 L



470 г	MM	↔ 310 ↑ 220 ↙ 140	MAX 9 кг	КАПАЦИТЕТ 8 L
-------	----	-------------------------	--------------------	-------------------------

MAX
9 кг

КАПАЦИТЕТ
8 L

007 SV U00070004

Професионална раница (празна)

- Висококачествена тъкан
- Регулируема нагръдна презрамка
- Презрамки за кръста с подплънки за равномерно разпределение на тежестта
- Здраво водоустойчиво дъно
- Вътрешно място за съхранение на инструменти
- Странични и предни джобове
- Вътрешно отделение за документи
- Омекотено отделение за лаптоп и документи (Вътрешни размери 340x240 мм)
- Капацитет: 12 кг

007 MCV U00070008

Чанта за инструменти (празна)

- Модел от висококачествена материя
- Твърдо водоустойчиво дъно
- Вътрешни отделения за инструменти
- 3 предни джоба с меко горно покритие
- 3 задни джоба
- Дръжки с PVC покритие
- Транспортна презрамка

007 FLV U00070007

Чанта за инструменти (празна)

- Модел от висококачествена материя
- Преден джоб със затваряне с цип
- Заден джоб със затваряне с велкро лента
- Твърдо подсилено дъно
- Вътрешни отделения за инструменти
- Дръжки с PVC покритие

НОВА СЕРИЯ 002 ИЗКЛЮЧИТЕЛНОСТ В ЕЖЕДНЕВНАТА РАБОТА.



ВКЛЮЧЕНО



002 MA
U00020031

181
БРОЯ

11,5 kr	460 158 385
---------	-------------------

Куфар с асортимент за поддръжка



002 TMA
U00020035

181
БРОЯ

13 kr	470 200 370
-------	-------------------

Куфар на колела с асортимент за поддръжка

ДВУЦВЕТНИ ПЕННИ МОДУЛИ



519 M 613AEA 519 M 613CEA 519 M 285A1



519 M 127C 519 M 150AX 519 MSK6



519 M 324H 519 M 324STX 519 MSK6+692 J32



519 M 990A5B 519 M 382 519 MSK6

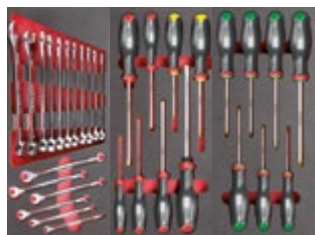

519 M 285A1 519 M 324H 519 M 324STX

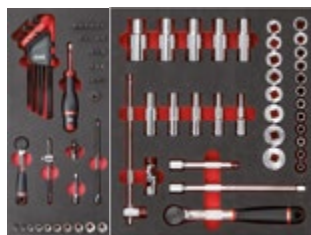

519 M 613AEA 519 M 612CLA



519 M 276C



Т-ОБРАЗНИ КЛЮЧОВЕ С ШАРНИР
8-10-13-17 мм



519 M 612CLA



519 M 613BEA 519 M 613AEA



519 M 285KA 519 M 285A1 519 M 285A2 519 M 294B

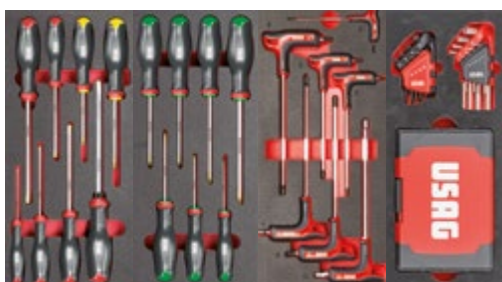

519 M 324H 519 M 324STX 519 M 280HG 519 M 280N1



519 M 127C 519 M 150AX 519 M 382F 519 M 990A5MD

495 MB
U04950628

156
БРОЯ



Комплект за ПОДДРЪЖКА - 4 чекмеджета

ОПИСАНИЕ	ПРОДУКТ	БР.
Шестостенни вложки, тресчотка (237 A 1/4"), аксесоари 1/4" и вложки	519 M 613AEA	46
Шестостенни вложки, тресчотка (237 A 1/2") и аксесоари 1/2"	519 M 613CEA	23
Звездагаечни ключове (6-7-8-9-10-11-12-13-14-15-16-17-18-19-21-22-24 мм)	519 M 285A1	17
Зегер вклещи вътрешен и външен зегер 15÷25 и 19÷60	519 M 127C	6
Универсални клещи, регулируеми клещи, клещи за резане, изключително дълги плоски клещи, клещи за захващане	519 M 150AX	5
Отвертки за винтове с процеп и PHILLIPS®	519 M 324H	7
Отвертки за устойчиви на боравене винтове TORX®	519 M 324STX	8
Плоска пила, полукръгла пила, кръгла пила, квадратна пила, триъгълна пила (Средни пили)	519 M 990A5B	5
Чук за механика с графитна дръжка, кормило, щифтове, длето и централен удар	519 M 382F	7
Асортимент с вложки и възвратна тресчотка	692 J32	32

495 МАА
U04950627

155
БРОЯ



Асортимент за АВТОМОБИЛИ - 3 чекмеджета

ОПИСАНИЕ	ПРОДУКТ	БР.
Шестостенни вложки, тресчотка (237 A 1/4"), аксесоари 1/4" и вложки	519 M 613AEA	46
Дванадесетостенни вложки, тресчотка (237 A 1/2") и аксесоари 1/2"	519 M 612CLA	35
Звездагаечни ключове (6-7-8-9-10-11-12-13-14-15-16-17-18-19-21-22-24 мм)	519 M 285A1	17
Отвертки за винтове с процеп и PHILLIPS®	519 M 324H	7
Отвертки за устойчиви на боравене винтове TORX®	519 M 324STX	8
Зегер клещи, комбинирани клещи, клещи с удължени върхове, Т-образни ключове с шестостенни вложки (8-10-13-17 мм), комплект битове с тресчотка	519 M 276C	42

301
БРОЯ



495 MC
U04950632

Комплект за ПОДДРЪЖКА - 4 чекмеджета

ПЛАСТМАСОВИ ТАВИ



519/613AEA 519/613CEA 519 SK692V



519/285A1 519/150AX 519 SK692V

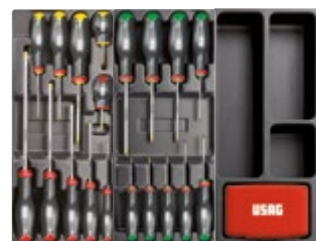

519/324H 519/324TX 519 SK692V + 692 J32



519 SK692V 519/990A1 519/382F



519/613AEA 519/613CEA 519 SK692V + 692 J32



519/324H 519/285A1 519/150AX



T-ОБРАЗНИ КЛЮЧОВЕ С ШАРНИР
7-8-10-12-13-17 мм

ОПИСАНИЕ	ПРОДУКТ	PCS
Шестостенни вложки, тресчотка (237 A 1/4"), аксесоари 1/4" и вложки	519 M 613AEA	46
Шестоъгълни вложки, тресчотка (237 A 3/8") и аксесоари 3/8"	519 M 613BEA	20
Дванадесетостенни вложки, тресчотка (237 A 1/2") и аксесоари 1/2"	519 M 612CLA	35
Обратими ключове 8-9-10-11-12-13-14-15-16-17-18-19 мм	519 M 285 KA	12
Звездагаечни ключове (6-7-8-9-10-11-12-13-14-15-16-17-18-19-21-22-24 мм)	519 M 285A1	17
Звездагаечни ключове 27-29-30-32-34 мм	519 M 285A2	5
Регулируем ключ, клещи чираци и ножица	519 M 294B	4
Отвертки за винтове с процеп и PHILLIPS®	519 M 324H	7
Отвертки за устойчиви на боравене винтове TORX®	519 M 324STX	8
Шестостенни ключове с дръжка (3-4-5-6-7-8-10 мм)	519 M 280HG	7
Комплект ключове за винтове TORX® и асортимент от вложки със специални форми	519 M 280N1	117
Зегер вклучи вътрешен и външен зегер 15÷25 и 19÷60	519 M 127C	6
Универсални клещи, регулируеми клещи, клещи за рязане, изключително дълги плоски клещи, клещи за захващане	519 M 150AX	5
Плоска пила, полукръгла пила, кръгла пила, квадратна пила, триъгълна пила (Средни пили)	519 M 990A5B	5
Чук за механика с графитна дръжка, кормило, щифтове, длето и централен удар	519 M 382F	7

495 PM
U04950630

157
БРОЯ



Комплект за ПОДДРЪЖКА - 4 чекмеджета

ОПИСАНИЕ	ПРОДУКТ	БР.
Шестостенни вложки, тресчотка (237 A 1/4"), аксесоари 1/4" и вложки	519/613AEA	42
Шестостенни вложки, тресчотка (237 A 1/2") и аксесоари 1/2"	519/613CEA	22
Звездагаечни ключове (6÷24 мм) и ъглови ключове (1,5-2-2,5-3-4-5-6-8-10 мм)	519/285A1	25
Универсални клещи, регулируеми клещи, клещи за рязане, изключително дълги плоски клещи, клещи за захващане	519/150AX	5
Отвертки за винтове с процеп и PHILLIPS®	519/324H	10
Отвертки за устойчиви на боравене винтове TORX®	519/324TX	9
Плоска, квадратна пила, полуобла пила, обла пила, триъгълна пила	519/990A1	4
Чукове, длета и щифтове	519/382F	8
Асортимент с вложки и възвратна тресчотка	692 J32	32

495 PA
U04950629

142
БРОЯ



Асортимент за АВТОМОБИЛИ - 2 чекмеджета

ОПИСАНИЕ	ПРОДУКТ	БР.
Шестостенни вложки, тресчотка (237 A 1/4"), аксесоари 1/4" и вложки	519/613AEA	42
Шестостенни вложки, тресчотка (237 A 1/2") и аксесоари 1/2"	519/613CEA	22
Отвертки за винтове с процеп и PHILLIPS®	519/324H	10
Звездагаечни ключове (6÷24 мм) и ъглови ключове (1,5-2-2,5-3-4-5-6-8-10 мм)	519/285A1	25
Универсални клещи, регулируеми клещи, клещи за рязане, изключително дълги плоски клещи, клещи за захващане	519/150AX	5
Ключове с T-образна дръжка с шестоъгълно вложка (7-8-10-12-13-17 мм)	276 CE	6
Асортимент с вложки и възвратна тресчотка	692 J32	32

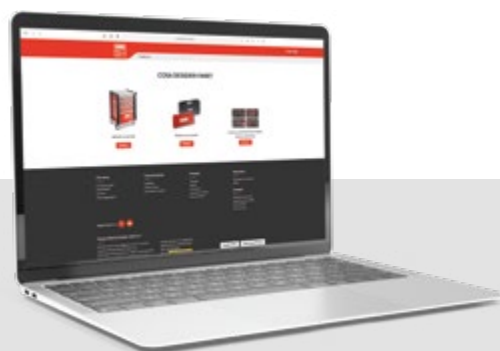

**НЕ МОЖЕТЕ ДА НАМЕРИТЕ
ИДЕАЛНИЯТ СИ АСОРТИМЕНТ?**

**Отидете сега на Kitplanner-gb.
usag.it и го създайте!**

Пластмасови тави



519/127N
U05190716

4
БРОЯ

127 N 19÷60 · 127 PN 19÷60 ·
128 N 19÷60 · 128 PN 19÷60.



519/150AX
U05190850

5
БРОЯ

133 AX 160 · 134 250 · 150 AX 180 ·
180 C 250 · 188 AX 160.



519/252A1
U05190821

11
БРОЯ

252 N 6x7-8x9-10x11-12x13-14x15-16x17-
18x19-21x23-22x24-27x29-30x32.



519/280HG
U05191860

7
БРОЯ

280 HG 3-4-5-6-7-8-10.



519/280HGTS
U05191861

7
БРОЯ

280 HGTS 3-4-5-6-7-8-10.



519/285A1
U05190785

25
БРОЯ

285 6-7-8-9-10-11-12-13-14-15-16-17-
18-19-22-24 280 S9 1,5÷10.



519/285B2
U05190823

4
БРОЯ

285 27-29-30-32.



519/285KA1
U05190788

12
БРОЯ

285 KA 8-9-10-11-12-13-14-15-
16-17-18-19.



519/299
U05190760

5
БРОЯ

299 6-7-8-10-13.



519/322H
U05190772

10
БРОЯ

322 0,5x3x75-0,8x4x100-1x5,5x125-
1,2x6,5x150-1,6x8x175 · 322 PH 0x75-1x100-
2x125 · 322 N 0,8x4x30 · 322 NPH 2x30.



519/324H
U05190763

10
БРОЯ

324 0,5x3x75-0,8x4x100-1x5,5x125-
1,2x6,5x150-1,2x8x200 · 324 PH 0x75-1x75-
2x100 · 324 N 0,8x4x35 · 324 NPH 2x35.



519/324TX
U05190764

9
БРОЯ

324 TX T6x50-T7x50-T8x50-T9x75 · 324 STX
T10x75-T15x75-T20x100-T25x100-T30x125.



519/382F
U05190742

8
БРОЯ

362 150 · 367 2x100-3x130-4x145-
5x165 · 368 4x125 · 376 35 · 382F 500.



519/613AEA
U05190784

237 A

42
БРОЯ

235 1/4" EN 4-4,5-5-5,5-6-7-8-9-10-11-12-13-
14 · 236 1/4" 50-150 · 237 A 1/4" · 240 1/4" ·
241 1/4" · 243 1/4" · 692 S11 · 692 STX/S11 ·
684 1/4"-1/4".



519/613BEA
U05190747

237 A

22
БРОЯ

235 3/8" E 6-7-8-9-10-11-12-13-14-15-
16-17-18-19-21-22 · 236 3/8" 125-250 ·
237 A 3/8" · 240 3/8" N · 241 3/8".



519/613CEA
U05190750

237 A

22
БРОЯ

235 1/2" EN 10-11-12-13-14-15-16-
17-18-19-20-21-22-24-27-30-32 · 236
1/2" 125-250 · 237 A 1/2" · 240 1/2" N
· 241 1/2".



519/990A1
U05190825

4
БРОЯ

990 M PA/200 · 990 M PB/200
990 M PC/200 · 990 M PE/200.



519/960
U05190753

7
БРОЯ

207 A · 220 B1 · 960 · 966/20 · 974 · 978
A/200 · 981 A/3.



**Създайте своя идеален
асортимент**

Открийте пълната гама от
пластмасови модули на usag.it
или сканирайте QR кода.



8
БРОЯ

XL

519/280T
U05190727

280 T 2-2,5-3-4-5-6-8-10.

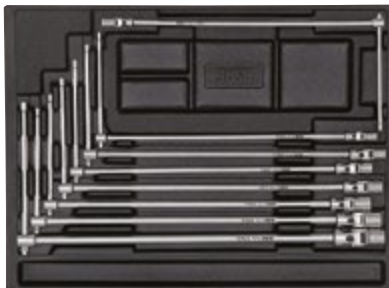

8
БРОЯ

XXL

519/276
U05190725

276 CE 7-8-10-11-13-14-17-19.

Двухцветни пенни модули

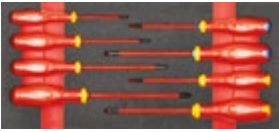

519 M 091A
U05191016 **8** БРОЯ
091 0,5x3x75-0,8x4x100-1x5,5x125
1,2x6,5x150 · 091 PH 1x100-2x125 · 091
PZ 1x100-2x125.



519 M 127N
U05190937 **4** БРОЯ
127 N 19÷60 · 127 PN 19÷60 ·
128 N 19÷60 · 128 PN 19÷60.



519 M 150AX
U05190965 **5** БРОЯ
133 AX 160 · 134 250 · 150 AX 180 ·
180 C 250 · 188 AX 160.

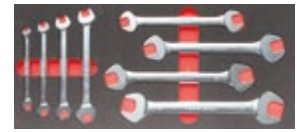

519 M 252
U05191072 **8** БРОЯ
252 N 6x7-8x9-10x11-12x13-14x15-
6x17-18x19-20x22.

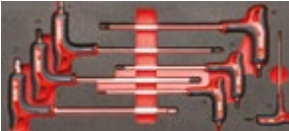

519 M 280HG
U05191945 **7** БРОЯ
280 HG 3-4-5-6-7-8-10.

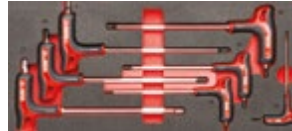

519 M 280HGTS
U05191946 **7** БРОЯ
280 HGTS 3-4-5-6-7-8-10.



519 M 280N1
U05191013 **117** БРОЯ
280 S9 1,5-2-2,5-3-4-5-6-8-10 · 280 TX/
S8C T10-T15-T20-T25-T27-T30-T40-T45
· 692 J100.



519 M 283
U05191073 **8** БРОЯ
283 6x7-8x9-10x11-12x13-14x15-16x17-
18x19-20x22.



519 M 285A1
U05190921 **17** БРОЯ
285 6-7-8-9-10-11-12-13-14-15-16-
17-18-19-21-22-24.



519 M 285A2
U05190943 **5** БРОЯ
285 27-29-30-32-34.



519 M 285KA
U05190944 **12** БРОЯ
285 KA 8-9-10-11-12-13-14-15-
16-17-18-19.



519 M 294B
U05191015 **4** БРОЯ
135 A 250 · 207 E · 294 AC · 294 AD 250.



519 M 324H
U05190910 **8** БРОЯ
324 0,5x3x75-0,8x4x100-1x5,5x125-
1,2x6,5x150 · 324 PH 1x100-2x125
324 D 0,6x3,5x100 324 E 1,6x8x175.



519 M 324STX
U05190911 **7** БРОЯ
324 STX T10x75-T15x75-T20x100-
T25x100-T27x100-T30x125-T40x150.



519 M 382F
U05190926 **7** БРОЯ
362 175 · 367 2x100-3x130-6x180
368 3x100 · 376 28 · 382F 500.



519 M 613AEA **46** БРОЯ
U05190940 237 A
235 1/4" EN 5,5-6-7-8-9-10-11-12-13-14 · 236
1/4" 50-100 · 237 A 1/4" · 240 1/4" · 241 1/4" ·
243 1/4" · 280 LTS/S9 · 684 1/4"-1/4" · 660 0,6-
1-1,6 · 660 E 3-4-5-6-8 · 660 PH 1-2-3 · 660 PZ
1-2-3 · 660 STX T15-T20-T25-T27-T30-T40.



519 M 613BEA **20** БРОЯ
U05190928 237 A
235 3/8" E 7-8-9-10-11-12-13-14-15-16-
17-18-19-21-22 · 236 3/8" 125-250 ·
237 A 3/8" · 240 3/8" N · 241 3/8".



519 M 613CEA **23** БРОЯ
U05190942 237 A
235 1/2" EN 8-10-11-12-13-14-15-16-
17-18-19-21-22-23-24-27-30-32 · 236
1/2" 125-250 · 237 A 1/2" · 240 1/2" N
· 241 1/2".



519 M 990A5MD **5** БРОЯ
U05191011
990 M PA/200 · 990 M PB/200 · 990 M
PC/200 · 990 M PD/200 · 990 M PE/200.



Откройте полную
гаму от пластмасови
модули на usag.it или
сканирайте QR кода.

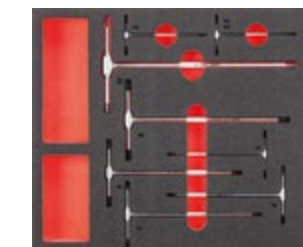

8 БРОЯ **XL**

519 M 280T
U05191059
280 T 2-2,5-3-4-5-6-8-10.



116 БРОЯ **XXL**

519 M 601S
U05191601



ПРОДУКТИТЕ,

СТАТИЧНО ТОРСИОННО СЪПРОТИВЛЕНИЕ

+ 30% въртящ момент в сравнение със стойността, изисквана от правилата на ISO 3315 заради патентованата пешка.

УСТОЙЧИВОСТ НА УМОРА

Издържат два пъти повече от другите тресчотки на пазара заради IP51 защитата.

237 A **ВЪЗВРАТНА** **ТРЕСЧОТКА**



Страница
53

285 KA

КОМБИНАЦИЯ ОТ
ОБРАТИМИ ТРЕСЧОТКИ
КЛЮЧОВЕ



ИНТЕГРИРАН ПРЪСТЕН С **ПИАНО ТЕЛ**

Запазва позицията на гайката по време на операциите.

Страница
52



443 N

ГАЕЧЕН КЛЮЧ ЗА
МАСЛЕН ФИЛТЪР



АВТОМАТИЧНО ЗАХВАЩАНЕ **НА КОЛАН**

Страница
80

КОИТО ПРАВЯТ РАЗЛИКАТА!

324
ОТВЕРТКИ



ПОДСИЛЕНО ОСТРИЕ

Хром, силиций-ванадиева стомана Това позволява най-доброто механично съпротивление.

СЪВЕТ ЗА НАЙ-ВИСОКА ПРОИЗВОДИТЕЛНОСТ

Цинково покритие. Перфектна форма. Лечение Срещу корозия.

Страница
49

ИЗРЯЗВАНЕ НА ГОРНО НИВО

Може да се реже до 2 мм пиано тел с 30% по-малко усилие в сравнение с максималната стойност, посочена в европейските правила ISO5749 (рязане на щипки) - ISO5746 (клещи).

150 АХ КОМБИНИРАНИ КЛЕЩИ



Страница
54

280 Т
Т-КЛЮЧ



ГАРАНТИРАНА БЕЗОПАСНОСТ

+ 30% съпротивление на торсион в сравнение съгласно правилата на ISO 2936

Когато се достигне прекъсващият въртящ момент, Ключът ще се деформира без да се счупи.

Страница
51

285
КОМБИНИРАН
ГАЕЧЕН КЛЮЧ



ВЪРХОВИ ПОСТИЖЕНИЯ

Устойчивост на статична торзия на пръстена и отворен край: + 50% уважение към правилата на ISO 1711-1.

Страница
52

207 Е
НОЖИЦИ ЗА
ЕЛЕКТРОТЕХНИЦИ



ЕДИНСТВЕНИЯТ С ИНТЕГРАЛ КОНСТРУКЦИЯ ОТ НЕРЪЖДАЕМА СТОМАНА

Гъвкава сила 180 кг.

Страница
66



ПОМОЩЕН ВИНТОВЕРТ 324 XR СКОРОСТТА НА БАТЕРИЯТА, ТОЧНОСТТА НА РЪКАТА ВИ



Високоустойчив
найлон

EN 60529



324 XR/B16
U03240801

16
БРОЯ

Чанта с помощна отвертка и битове

- Високоустойчива найлонова чанта с кука за колан
- Ластиси за пристягане на крайниците



Ластиси за пристягане
на крайниците

ПОМОЩЕН ВИНТОВЕРТ



300
RPM

0,9 Nm

НЕЙНАТА СКОРОСТ
Работи със скорост от 300 оборота в минута от електрическия двигател.

ВАШАТА ТОЧНОСТ
Завършете затягането с точността на стандартна отвертка.

10 Nm



YouTube



**ВГРАДЕНА
ОБРАТИМА
ТРЕСЧОТКА**



333 K/SH8
U03330142



Комплект COMBIDRIVE с битове

- Доставка се с 6 различни битове 1/4"

ОПИСАНИЕ	ПРОДУКТ/РАЗМЕР	БР.
COMBIDRIVE ръкохватка с 3 функции	333 K	1
COMBIDRIVE магнитен държач на битове	333 1/4 MG	1
бита за винтове с глава с прав шлиц -1/4"	660/0,6x4,5-1x5,5	2
бита за PHILLIPS® винтове -1/4"	660 PH 1-2	2
бита за Allen винтове -1/4"	660 E 3-4	2



**ВГРАДЕНА
ОБРАТИМА
ТРЕСЧОТКА**



Не са включени
крайници USAG 660

10
БРОЯ



333 K/SB10
U03330143



Комплект COMBIDRIVE в найлонова чанта

- Доставка се с 8 различни остриета
- Найлонова чанта с кука за колан

ОПИСАНИЕ	ПРОДУКТ/РАЗМЕР	БР.
COMBIDRIVE ръкохватка с 3 функции	333 K	1
COMBIDRIVE магнитен държач на битове	333 1/4 MG	1
двустранни COMBIDRIVE остриета за винтове с глава с прав шлиц	0,8x4/1x5,5-1,2x6,5	2
двустранни COMBIDRIVE остриета за PHILLIPS® винтове	333 PH 0-1/2-3	2
двустранни COMBIDRIVE остриета за TORX® винтове	333 TX T8-T9 333 STX T10-T15/ T20-T25/T30-T40	4



YouTube

ОТВЕРТКИ 324



8
БРОЯ

324 SH8

U03240650

Комплект от 8 отвертки за винтове PHILLIPS® с прорез

- 324 D/0,4x2,5x50.
- 324/0,5x3x75-0,8x4x100-1x5,5x125-1,2x6,5x150.
- 324 PH/0x75-1x75-2x100.



12
БРОЯ

324 SH12

U03240651

Комплект от 12 отвертки за винтове с глави с прорез, PHILLIPS® и POZIDRIV®-SUPADRIV®

- 324 D/0,4x2,5x50.
- 324/0,5x3x75-0,8x4x100-1x5,5x125-1,2x6,5x150.
- 324 N/1x5,5x35.
- 324 PH/0x75-1x75-2x100.
- 324 NPH/2x35.
- 324 PZ/1x75-2x100.



7
БРОЯ

324 STX/S7

U03240662

Комплект от 7 отвертки за устойчиви винтове тип TORX®

- 324 STX T10x75-T15x75-T20x100-T25x100-T27x100-T30x125-T40x150.

ОТВЕРТКИ 091 ИЗОЛАЦИЯ 1000V - EN 60900.



5
БРОЯ

091 D/SH5

U00910119

Комплект от 5 отвертки SLIM за винтове с глава с прорез и винтове PHILLIPS® - 1000 V

- 091 D/0,6x3,5x100-0,8x4x100-1x5,5x125
- 091 DPH/1x100-2x125



5
БРОЯ

091 SH5

U00910100

Комплект от 5 отвертки за винтове с глава с прорез и винтове PHILLIPS® - 1000 V

- 091/0,5x3x75-0,8x4x100-1x5,5x125
- 091 PH/1x100-2x125



8
БРОЯ

091 SH8

U00910106

Комплект от 8 отвертки за винтове с глава с прорез и винтове PHILLIPS®, винтове POZIDRIV® - SUPADRIV® - 1000 V

- 091/0,5x3x75-0,8x4x100-1x5,5x125-1,2x6,5x150
- 091 PH/1x100-2x125
- 091 PZ/1x100-2x125

SLIM

Шестоъгълни ключове и накрайници



322 SH7

U03220254

Комплект 7 бр. отвертки PHILLIPS®

- 322 0,4x2x50-0,5x3x75-0,8x4x100-1x5,5x100-1,2x6,5x150
- 322 PH/1x100-2x125



322 SH10

U03220255

Комплект от 10 отвертки за винтове с глави с прорез, PHILLIPS® и POZIDRIV®

- 322 0,4x2x50-0,5x3x75-0,8x4x100-1x5,5x100-1,2x6,5x150
- 322 PH/OX75-1x100-2x125
- 322 PZ 1X100-2X125



YouTube



210 MM
ДЪЛЖИНА

280 TQ

U02800800

Държач за Т-ключ за битове

- Двойна магнитна тресчотката с накрайници (битове) 1/4"
- Максимален капацитет на държача за битове: 6 мм шестостенен бит или бит T40 TORX® bit
- Единичен край с 1/4" квадратен захват
- Специална хром-ванадиева стомана
- Хромирано покритие

КОМПАКТНИ ПОДДРЪЖКИ С БЪРЗА ИЗВЛИЧАЩА СИСТЕМА



ГЛЕДАЙТЕ
ВИДЕОКЛИПА



YouTube

9
БРОЯ

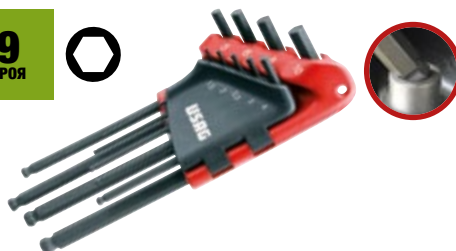

8
БРОЯ



9
БРОЯ



ДОПЪЛНИТЕЛНО ДЪЛЪГ МОДЕЛ
+30% ОТ СТАНДАРТНИЯ 280 LTS

280 LTS/S9

U02800084

Комплект от 9 дълги шестоъгълни ключа със сферична глава

- 280 LTS/1,5-2-2,5-3-4-5-6-8-10 мм

280 LTSTX/S8

U02800078

Комплект от 8 дълги шестоъгълни ключа със сферична глава за винтове TORX®

- 280 LTSTX/T10-T15-T20-T25-T27-T30-T40-T45

280 XLTS/S9

U02800184

Комплект от 9 изключително дълги Г-образни ключа със сферична глава

- 280 XLTS/1,5-2-2,5-3-4-5-6-8-10 мм

Шестоъгълни ключове и накрайници



7
БРОЯ



280 T/SE7
U02800903

Комплект 7 бр. Т-образни шестостени
• 280 T/2,5-3-4-5-6-8 мм



YouTube



6
БРОЯ



280 TTS/SE6
U02800760

Комплект от шест шестоъгълни
ключа с Т-образна дръжка със
сферична глава
• 280 TTS/2,5-3-4-5-6-8 мм



**Сферична
глава**

6
БРОЯ



280 TK/SE6
U02800020

Комплект от шест шестостенни
ключа с Т-образна дръжка и
плъзгач
• 280 TK/2,5-3-4-5-6-8 мм



**Плъзгаща
се пръчка**

6
БРОЯ



280 HG/SE6
U02801460

Комплект от 6 ъглови
шестоъгълни ключа с
двукомпонентна ръкохватка
• 280 HG/2,5-3-4-5-6-8 мм



6
БРОЯ



280 HGTS/SE6
U02801463

Комплект от 6 ъглови шестоъгълни
ключа с двукомпонентна
ръкохватка
• 280 HG/2,5-3-4-5-6-8



**Сферична
глава**



6
БРОЯ



280 HATX/SE6
U02800464

Комплект от 6 ъглови ключове
с дръжка за винтове TORX®
• 280 HATX/T8-T10-T15-T20-T25-T30



X-GRIP



ГАМА ИНСТРУМЕНТИ X-GRIP

отидете на страница 6

Гаечни ключове



YouTube

8
БРОЯ

8÷19 мм



285 DS8

U02850863

Комплект от 8 универсални ключа

- 285/8-10-11-12-13-14-17-19 мм
- Доставка се с пластмасов държач

12
БРОЯ

7÷19 мм

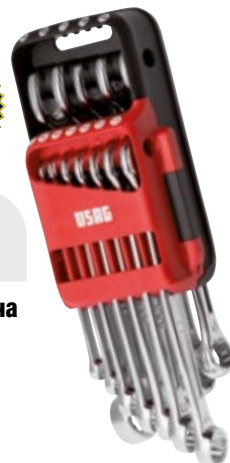

285 DS12

U02850864

Комплект от 12 универсални ключа

- 285/7-8-10-11-12-13-14-15-16-17-18-19 мм
- Доставка се с пластмасов държач

26
БРОЯ

6÷32 мм



285 SE26

U02850861

Комплект от 26 бр. звездогаечни ключове

- 285/6-7-8-9-10-11-12-13-14-15-16-17-18-19-20-21-22-23-24-25-26-27-28-29-30-32 мм

5
БРОЯ

8÷19 мм



285 KA/SE5

U02856074

Комплект от 5 универсални комбинирани ключове с реверсивна тресчотка и застопоряващ пръстен

- 285 KA/8-10-13-17-19 мм



YouTube

8
БРОЯ

8÷19 мм



285 KA/DS8

U02856058

Комплект от 8 универсални комбинирани ключове с реверсивна тресчотка и застопоряващ пръстен

- 285 KA 8-10-11-12-13-14-17-19 мм
- Снабден с пластмасов държач

12
БРОЯ

7÷19 мм



285 KA/DS12

U02856062

Комплект от 12 универсални комбинирани ключове с реверсивна тресчотка и застопоряващ пръстен

- 285 KA/7-8-10-11-12-13-14-15-16-17-18-19 мм
- Снабден с пластмасов държач

XGRIP

ГАМА ИНСТРУМЕНТИ X-GRIP

отидете на страница 6

Гаечни ключове



5
БРОЯ



8÷19 мм

285 KF/SE5

U02856160

Комплект от 5 универсални гаечни ключа с тресчотка и чупещо рамо

- 285 KF 8-10-13-17-19 мм



8
БРОЯ



8÷19 мм

285 KF/DS8

U02856158

Комплект от 8 универсални гаечни ключа с тресчотка и чупещо рамо

- 285 KF 8-10-11-12-13-14-17-19 мм
- Доставка се с пластмасов държач



8
БРОЯ



6÷22 мм

252 N/SR8

U02520862

Комплект от 8 бр. гаечни ключове

- 252 N/6x7-8x9-10x11-12x13-14x15-16x17-18x19-20x22 мм



UNI 6743



7÷19 мм

8
БРОЯ

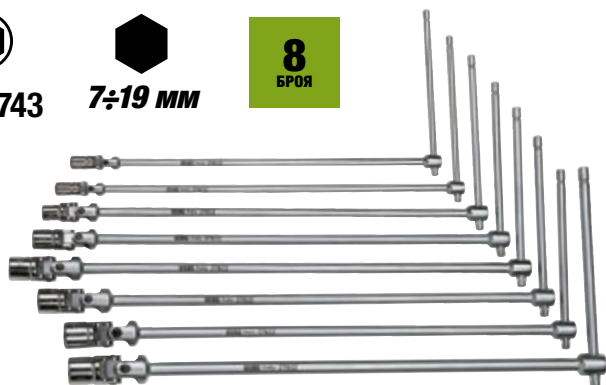

23
БРОЯ

1 1/2"



YouTube



19
БРОЯ

1 1/4"

606 1/2" EA

U06060302



Асортимент с шестостенни вложки в кутия от ABS

- Високо устойчива ABS кутия със система за бързо затваряне

ОПИСАНИЕ	ПРОДУКТ/РАЗМЕР	БР.
Шестостенни вложки	235 1/2 EN 8-9-10-11-12-13-14-15-16-17-18-19-21-22-23-24-27-30-32	19
Удължения	236 1/2 125-250	2
Каре	241 1/2	1
Възвратна тресчотка със запечатан механизъм (сертифициран IP51)	237 A 1/2	1

606 1/4" EA

U06060101



Асортимент с шестостенни вложки в кутия от ABS

- Високо устойчива ABS кутия със система за бързо затваряне

ОПИСАНИЕ	ПРОДУКТ/РАЗМЕР	БР.
Шестостенни вложки	235 1/4 EN 4-4,5-5-5,5-6-7-8-9-10-11-12-13-14	13
Удължения	236 1/4 50-100	2
Каре	241 1/4	1
Т-върток с плъзгащ се квадрат	240 1/4	1
Спицер с дръжка	243 1/4	1
Възвратна тресчотка със запечатан механизъм (сертифициран IP51)	237 A 1/4	1

Клещи



YouTube



150 AX/SE3

U01500201

3
БРОЯ

Асортимент с комбинирани клещи, полузаоблени удължени клещи и клещи за рязане

- Комбинирани клещи 150 AX 180
- Полуокръгли изключително дълги клещи с прави челюсти 133 AX 160
- Клещи за диагонално рязане 188 AX 160



1000 V



085 EX/SE3

U00850121

3
БРОЯ

Асортимент с комбинирани клещи, полуокръгли клещи с прави челюсти и клещи за диагонално рязане - 1000 V

- Полуокръгли допълнително удължени клещи с прави челюсти 081 EX 160
- Комбинирани клещи 085 EX 180
- Клещи за диагонално рязане 087 EX 160

МАКСИМАЛЕН
КАПАЦИТЕТ
80 MM



135 B

U01350510

Клещи със заключващо се захващане от рамков тип с дълги челюсти

- Оформени челюсти
- Зъбци, предназначени за перфектно сцепление, дори и при окръглени повърхности
- Патентована система за отваряне, интегрирана в дръжките
- Интегрирано в дръжката въртящо се захващане за регулиране
- 5-позиционна рамка

МАКСИМАЛЕН
КАПАЦИТЕТ
135 MM



135 C

U01350530

Клещи със заключващо се захващане от рамков тип с дълги челюсти

- Оформени челюсти
- Зъбци, предназначени за перфектно сцепление, дори и при окръглени повърхности
- Патентована система за отваряне, интегрирана в дръжките
- Интегрирано в дръжката въртящо се захващане за регулиране
- 5-позиционна рамка

РАВЕН РЕЗ



ЗА ПЛАСТМАСА



РАВЕН РЕЗ,
ОГЪНАТ НА 45°



186 C

Клещи секачи за диагонално рязане за пластмаси с изравнен режещ ръб

- Заоблени изтънени челюсти
- Пружинно действие
- Дръжка с PVC обшивка

КОД

L



U01860060 150 мм 22 мм

U01860061 180 мм 27 мм



187 C

U01870001

Клещи за диагонално рязане, огънати под 45°, със заравнен режещ ръб за пластмаси

- Заоблени изтънени челюсти
- Пружинно действие
- Дръжки, облицовани с PVC
- Специална хромирана ванадиумова стомана
- Изгоряло покритие с полирана глава

**ЗА ГЛАДКО И РАВНОМЕРНО ИЗРЯЗВАНЕ НА ВТУЛКИТЕ
ПО ВРЕМЕ НА ШПРИЦВАНЕ**

НОВИ АВТОМАТИЧНИ САМОЗАКЛЮЧВАЩИ СЕ КЛЕЦИ



**осигурява
оптимално
сцепление и на
двете плоски и
кръгли обекти**



134 K 150

Кръгъл MAX | Плосък MAX
Ø 25 мм | 20 мм

134 K 250

Кръгъл MAX | Плосък MAX
Ø 38 мм | 30 мм



**ВИНАГИ ГОТОВ,
НИКАКВИ КОРЕКЦИИ**

Патентована автоматична функция за регулиране: клещите автоматично се адаптират към дебелината на детайла

135 K

Кръгъл MAX | Плосък MAX
Ø 25 мм | 20 мм



134 K

Автоматични самозаклучващи се клещи с вдлъбнати челюсти

КОД	L	ОБХВАТ
U01340150	150 мм	31 мм
U01340250	250 мм	48 мм

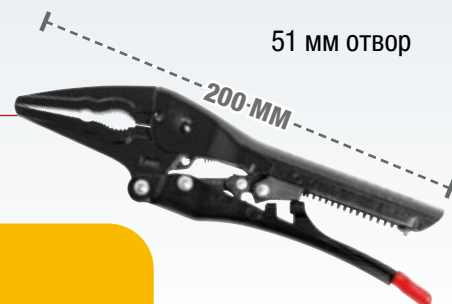

135 K

U01350175

Автоматични заключващи клещи с дълги челюсти

ДИАГОНАЛНИ КЛЕЦИ С ВИСОКО ЛОСТОВО ПРЕДАВАНЕ 189 AG 20% ПО-МАЛКО УСИЛИЕ В СРАВНЕНИЕ СЪС СТАНДАРТНИ ДИАГОНАЛНИ КЛЕЦИ

**МАКС.
РЕЗ
Ø 3 мм**



ИЗМЕСТЕНА ОС

Увеличава лостовия ефект, значително намалявайки усилието, необходимо за рязане

189 G

U01890200

ISO 5746

Диагонални клещи с високо лостово предаване и изместена ос

- Сигурен захват на жицата по време на рязане, благодарение на дизайна на челюстите
- Перфектни за възникващи разрези и повтарящи се задачи за рязане на по-малки диаметри
- Интегрирана система за захващане на жица в задната част на главата
- Ергономични двукомпонентни дръжки
- Покритие с прозрачен лак



**ОТВОР ЗА
ИЗТЕГЛЯНЕ НА
ЖИЦА**

Клеци с прави челюсти

ГАМА 127 N И 128 N

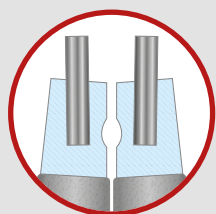

МАКСИМАЛНА УСТОЙЧИВОСТ

Пружинни, стоманени
върхове, вкарани в носа.

ГАМА 127 C И 128 C

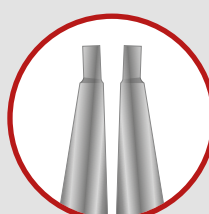

МАКСИМАЛНА ДОСТЪПНОСТ

Нос и връх в едно
тяло.



4
БРОЯ



127 N/SE4S

U01270046

10÷25 мм

Комплект от 4 зегер клеци

- За вътрешен зегер 127 N 12÷25, 127 PN 12÷25,
За външен зегер 128 N 10÷25, 128 PN 10÷25



4
БРОЯ



127 C/SE4S

U01270045

10÷25 мм

Комплект от 4 зегер клеци

- За вътрешен зегер 127 C 12÷25, 127 CP 12÷25,
За външен зегер 128 C 10÷25, 128 CP 10÷25

127 N/SE4

U01279000P

19÷60 мм

Комплект от 4 зегер клеци

- За вътрешен зегер 127 N 19-60, 127 PN 19-60,
За външен зегер 128 N 19-60, 128 PN 19-60

127 C/SE4

U01270040

19÷60 мм

Комплект от 4 зегер клеци

- За вътрешен зегер 127 C 19-60, 127 CP 19-60,
За външен зегер 128 C 19-60, 128 CP 19-60

КЛЕЦИ ТИП ЗЪБЧАТКА



85÷200
мм

МЕХАНИЗЪМ НА ХРАПОВИКА

който позволява да се свалят и монтират предпазни колела с голям диаметър без усилия и с по-голяма прецизност



**СМЕНЯЕМИ И
ВЗАИМОЗАМЕНЯЕМИ
НАКРАЙНИЦИ,**
фиксиращи с
шестограм 5 мм



127 M
U01270051



Клеци с прав нос за вътрешни предпазни механизми с големи размери



127 MP
U01270050



Клеци с огънат нос под 45° за вътрешни предпазни механизми с големи размери

128 M
U01280051



Клеци с прав нос за външни предпазни механизми с големи размери

128 MP
U01280050



Клеци с огънат нос под 45° за външни предпазни механизми с големи размери

КОМПЛЕКТ ИНСТРУМЕНТИ ЗА ЗЕГЕРКИ ТИП Е



5
БРЪЯ

СМЕНЯЕМИ ОСТРИЕТА

ВЛОЖКА **ОСВОБОЖДАВАНЕ**
Страна за монтаж Страна за демонтаж



126 E
U01260001

Комплект инструменти за зегерки тип Е



6-7-8-9 мм

АВТОМАТИЧНИ РЕГУЛИРУЕМИ КЛЕЩИ 181 АХ ПЕРФЕКТЕН ЗАХВАТ, БЕЗ НУЖДА ОТ КОРЕКЦИИ.

МАКСИМАЛНО 60 ММ
ОТВАРЯНЕ

ЧЕЛЮСТИ С
ВТВЪРДЕНИ ЗЪБИ ЗА
СИГУРЕН И ДЪЛГОТРАЕН
ЗАХВАТ

ЕДНОРЪЧЕН АВТОМАТИЧЕН АВТОМАТ КОРЕКЦИЯ

Стиснете дръжките и той се адаптира към формата и размера на компонента, който трябва да се използва.

ИНТЕГРИРАН ЗАКЛЮЧВАЩ
МЕХАНИЗЪМ

New

181 АХ
U01810250

Автоматични регулируеми
клещи тип „папагал“

New

ЕРГОНОМИЧНА
ДРЪЖКА ОТ
ДВОЕН МАТЕРИАЛ



РЕГУЛИРУЕМИ КЛЕЩИ 180 АХ С БЪРЗА ЗАКЛЮЧВАЩА СИСТЕМА..

ЧЕЛЮСТИ С
ВТВЪРДЕНИ ЗЪБИ
за сигурен и
издръжлив захват

**СИСТЕМА ЗА БЪРЗО
ЗАКЛЮЧВАНЕ**

без да натискам бутона.



New

PVC дръжки за
модела 300 мм.

180 АХ

Полуавтоматични регулируеми клещи

ПРОДУКТ	КОД	L	ОБХВАТ
180 АХ 180	U01800120	180 мм	40 мм
180 АХ 250	U01800121	250 мм	60 мм
180 СХ 300	U01800222	300 мм	76 мм

New

ЕРГОНОМИЧНА
ДРЪЖКА ОТ
ДВОЕН МАТЕРИАЛ



YouTube

КЛЕЦИ И ГАЕЧЕН КЛЮЧ В ЕДИН ИНСТРУМЕНТ



174 CX

Двустранини клеци с прави полукръгли челюсти

КОД	L	ОБХВАТ
U01740000	180 мм	43 мм
U01740001	250 мм	58 мм
U01740002	300 мм	73 мм



БЪРЗО РЕГУЛИРАНЕ НА ЗАТВАРЯНЕТО

без да натискате бутона.

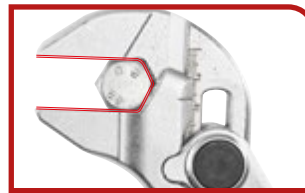

УСПОРЕДНИ ЧЕЛЮСТИ

Вътрешен дизайн, който пасва идеално на шестоъгълника.

ГОЛЯМ КАПАЦИТЕТ НА ОТВАРЯНЕ **+20%**



YouTube

294 AD

Регулируеми гаечни ключове с бързо регулиране

- Бързо регулиране чрез изтегляне назад на ролката
- Голям капацитет: отваряне + 20% в сравнение със стандартните
- Двойна градуирана скала: милиметри и инчове
- Глава под ъгъл от 22°
- Стоманена ролка
- Дупка за окачване
- Хромирано покритие

КОД	L	ОБХВАТ
U02940011	110 мм - 4"	17 мм
U02940012	150 мм - 6"	23 мм
U02940013	200 мм - 8"	33 мм
U02940014	250 мм - 10"	38 мм
U02940015	300 мм - 12"	41 мм
U02940016	380 мм - 15"	50 мм
U02940017	460 мм - 18"	63 мм

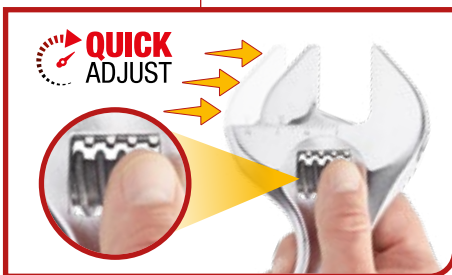

БЪРЗО РЕГУЛИРАНЕ ЧРЕЗ ИЗДЪРПВАНЕ НА РОЛКАТА НАЗАД

ПРЕЦИЗНО РЕГУЛИРАНЕ ЧРЕЗ ЗАВЪРТАНЕ НА РОЛКАТА



МАКСИМАЛЕН ОТВОР 34 мм

Само 150 мм

294 AC

U02940010

Къс регулируем ключ

- Намалена на 46% дължина в сравнение със стандартен ключ
- Същото отваряне като на 12" гаечен ключ
- Лек и компактен за оптимална достъпност
- Регулиране от стоманена ролка
- Скала в мм върху главата на гаечния ключ
- Хромово покритие



-46%

НАМАЛЕНА НА 46% ДЪЛЖИНА В СРАВНЕНИЕ СЪС СТАНДАРТЕН КЛЮЧ

Тресчотки и Вложки



YouTube



МИНИ ГАМА НА ЗАТЯГАНЕ

Компактни размери.
Най-добро представяне.



31
БРОЯ

1/4"

Държач на
вложки -1/4"



606 1/4" SK

U06060012

Асортимент от накрайници и реверсивна тресчотка

ОПИСАНИЕ	ПРОДУКТ/РАЗМЕР	PCS
Реверсивна тресчотка	237 1/4" SFK	1
бита за винтове с глава с прав шлиц -1/4"	660 0,5x4-1x5,5	2
бита за Allen винтове -1/4"	660 E 1,5-2-2,5-3-4-5-6-7-8	9
бита за PHILLIPS® винтове -1/4"	660 PH 1-2-3	3
бита за POZIDRIV® - SUPADRIV® винтове -1/4"	660 PZ 1-2-3	3
Държач на вложки -1/4"	660 Q 1/4"	1
Битове за TORX® Tamper Resistant винтове - 1/4"	660 STX T10-T15-T20-T25-T27-T30-T40	7
Вложки за винтове TORX®	660 TX T6-T7-T8-T9	4
Удължител за магнитен патронник	672 1/4" MG 100	1

610 1/4" EFK

U06100001

Асортимент с къси шестостенни вложки и реверсивна тресчотка в кутия от два материала



YouTube



11
БРОЯ

1/4"

11 мм



5,5-6-7-8-9-10-
11-12-13-14 мм

КЪСИ ШЕСТОСТЕННИ ВЛОЖКИ

Те предлагат по-голяма достъпност и при използване със стандартна тресчотка.



237 1/4" SK

U02370062

Реверсивна тресчотка с удължител

- Въртяща се на 180° глава
- Система за обръщане с вграден лост
- Режим на тресчотка: максимална достъпност с компактната глава и регулируемата панта
- режим на гаечен ключ с Т-образна дръжка: удължителят (L 100 мм) се превръща в напречна греда, а тресчотката може да се използва като държач за битове с Т-образна дръжка

1/4"





17
БРОЯ

3/4"

612 3/4" EB
U06120017



13 kg | 425 / 83 / 395
MM

Комплект шестостенни вложки в метална кутия

ОПИСАНИЕ	ПРОДУКТ/РАЗМЕР	БР.
Шестостенни вложки	235 3/4 N 22-23-24-26-27-28-30-32-36-38-41-46-50	13
Удължения	236 3/4 200-400	2
Т-върток с плъзгащ се квадрат	240 3/4 N	1
Възвратна тресчотка със запечатан механизъм	237 В 3/4	1

120
ЗЪБЦИ



612 3/4" B
U06120016



**БИХЕКСАГОНАЛНИ
ВЛОЖКИ**

Комплект дванадесетостенни вложки в метална кутия

РЕДУКТОРИ



3
БРОЯ

246 R/S3
U02460400

Комплект от 3 адаптера

УВЕЛИЧИТЕЛИ



4
БРОЯ

247 A/S4
U02470400

Комплект от 4 адаптера

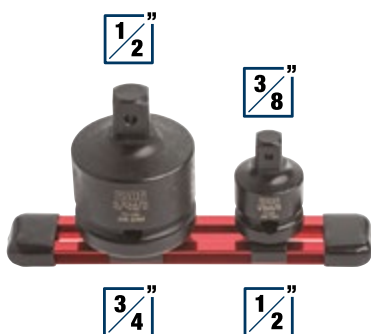

2
БРОЯ

246 RM/S2
U02460500

**Комплект от 2 ударни
адаптера**

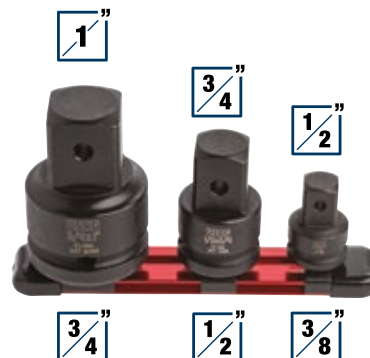

3
БРОЯ

247 AM/S3
U02470500

**Комплект от 3 ударни
адаптера**

Контролирано
затягане

ДИНАМОМЕТРИЧНИ КЛЮЧОВЕ 810 SA - 811 SA СЪС СИСТЕМА ЗА ДИРЕКТНО ЧЕТЕНЕ.



YouTube

РЕВЕРСИВНА ТРЕСЧОТКА

с механизъм със 72 зъбци.

СИСТЕМА ЗА ВЪРТЯЩ МОМЕНТ С КЛИКВАНЕ

с компресионна пружина.

ЗАПЕЧАТАН
МЕХАНИЗЪМ. ВЪРХЪТ
НА ИЗДРЪЖЛИВОСТТА.

ПРЪСТЕН ЗА НАСТРОЙКА

с автоматично връщане

КОНИЧНА ДРЪЖКА

с двуконентен
материал против
плъзгане

IP 51

ЗАЩИТА ОТ
ПРАХ И ВОДА

810 SA

ISO 6789

Динамометричен ключ с директно отчитане на въртящия момент и реверсивна тресчотка

• Включени са сертификат за калибриране и декларация по REACH (SVHC)

ПРОДУКТ	КОД	РАЗМЕР	☑	L (мм)	РЕЗОЛУЦИЯ
810 SA 50	U08105102	10÷50 Nm	3/8"	350	0,25
810 SA 100	U08105103	20÷100 Nm	1/2"	410	0,5
810 SA 200	U08105105	40÷200 Nm	1/2"	475	1,0
810 SA 340	U08105106	60÷340 Nm	1/2"	630	1,0

ТОЧНОСТ
±4%

3/8"

1/2"

ЗАТЯГАНЕ ПО
ЧАСОВНИКОВАТА
СТРЕЛКА

811 SE

ISO 6789

Динамометричен ключ с директно отчитане на въртящия момент и подвижна тресчотка

• Включени са сертификат за калибриране и декларация по REACH (SVHC)

ПРОДУКТ	КОД	РАЗМЕР	☑	○	L (мм)	РЕЗОЛУЦИЯ
811 SE 50	U08115012	10÷50 Nm	3/8"	9x12	370	0,25
811 SE 100B	U08115013	20÷100 Nm	3/8"	9x12	430	0,5
811 SE 100C	U08115015	20÷100 Nm	1/2"	9x12	430	0,5
811 SE 200	U08115017	40÷200 Nm	1/2"	14x18	510	1,0
811 SE 340	U08115018	60÷340 Nm	1/2"	14x18	665	1,0

Подвижна
тресчотка

ТОЧНОСТ
±4%

3/8"

1/2"

ЗАТЯГАНЕ
ПО ПОСОКА НА
ЧАСОВНИКОВАТА
СТРЕЛКА И ОБРАТНО НА НЕЯ

ДИНАМОМЕТРИЧЕН КЛЮЧ ТИП "CLICK" 811 LB

ПЕРФЕКТНО СЪЧЕТАНИЕ НА ТОЧНОСТ И УСТОЙЧИВОСТ



БЪРЗА ВРЪЗКА

9x12 или 14x18 за аксесоари и глави за тресчотки

СКАЛА ЗА ОТЧИТАНЕ

гравирана върху тялото на гаечния ключ

НОНИУС

от стомана

СТОМАНЕН РЕГУЛИРАЩ ПРЪСТЕН

с автоматичен обратен ход.

ДРЪЖКА ОТ ДВА МАТЕРИАЛА

с нехлъзгаво захващане.

СИСТЕМА ЗА ВЪРТЯЩ МОМЕНТ С КЛИКВАНЕ
с компресионна пружина.

Точност
± 2%

ТОЧНОСТТА Е ТЕСТВАНА В НАШАТА ФАБРИКА

Устойчиви
50.000

ТЕСТ ЗА УСТОЙЧИВОСТ НА МЕХАНИЗМА

Съгласно стандарта ISO 6789, динамометричните ключове тип "click" USAG 811 LB се тестват един по един в производството, преди да бъдат опаковани. Тези ключове могат да поддържат точност между ±2% и ±4%, дори след 5 000 затягания.



ЗАТЯГАНЕ ПО ПОСОКА НА ЧАСОВНИКОВАТА СТРЕЛКА И ОБРАТНО НА НЕЯ

ТОЧНОСТ
±2%

811 LB

ISO 6789

Динамометричен ключ тип „click“

ПРОДУКТ	КОД	РАЗМЕР	□	L	РЕЗОЛУЦИЯ
811 LB 50	U08115021	10÷50 Nm	9x12 мм	357 мм	1 Nm
811 LB 100	U08115023	20÷100 Nm	9x12 мм	437 мм	1 Nm
811 LB 200	U08115024	40÷200 Nm	14x18 мм	515 мм	1 Nm
811 LB 350	U08115025	70÷350 Nm	14x18 мм	725 мм	2 Nm



ЗАТЯГАНЕ ПО ПОСОКА НА ЧАСОВНИКОВАТА СТРЕЛКА И ОБРАТНО НА НЕЯ

Подвижна тресчотка

ТОЧНОСТ
±2%

3/8"

1/2"

811 LBE

ISO 6789

Динамометрични гаечни ключове тип „click“ със сваляема тресчотка

ПРОДУКТ	КОД	РАЗМЕР	□	○	L	РЕЗОЛУЦИЯ
811 LBE 50	U08115026	10÷50 Nm	3/8"	9x12 мм	407 мм	1 Nm
811 LBE 100B	U08115027	20÷100 Nm	3/8"	9x12 мм	487 мм	1 Nm
811 LBE 100C	U08115028	20÷100 Nm	1/2"	9x12 мм	487 мм	1 Nm
811 LBE 200	U08115029	40÷200 Nm	1/2"	14x18 мм	565 мм	1 Nm
811 LBE 350	U08115032	70÷350 Nm	1/2"	14x18 мм	775 мм	2 Nm

Контролирано затягане



**ЗАТЯГАНЕ ПО
ЧАСОВНИКОВАТА
СТРЕЛКА**

ТОЧНОСТ
±4%

1/4"



Подвижна
тресчотка

**ЗАТЯГАНЕ
ПО ПОСОКА НА
ЧАСОВНИКОВАТА
СТРЕЛКА И ОБРАТНО
НА НЕЯ**

ТОЧНОСТ
±4%

1/4"



**ЗАТЯГАНЕ
ПО ПОСОКА НА
ЧАСОВНИКОВАТА
СТРЕЛКА И ОБРАТНО
НА НЕЯ**

ТОЧНОСТ
±4%

3/4"



**20
New
26**

810 N

ISO 6789

Динамометрични ключове с реверсивна тресчотка

- Сензорен и звуков сигнал при достигане на предварително зададена стойност на въртящия момент
- Автоматично нулиране на натиска за освобождаване след отцепване на тресчотката
- Доставка се със сертификат от изпитване

ПРОДУКТ	КОД	РАЗМЕР	☑	L	РЕЗОЛУЦИЯ
810 N 5	U08104000	1 ÷ 5 Nm	1/4"	197 мм	0,05
810 N 25	U08104001	5 ÷ 25 Nm	1/4"	290 мм	0,05

811 NE

ISO 6789

Щанга за въртящ момент

- Модел с регулируем въртящ момент за употреба в комбинация с фитинги от серия 811
- Сензорна и звукова аларма при достигане на предварително зададена стойност на въртящия момент
- Автоматично задействане на освобождаване на натиска след отделяне
- Доставка се със сертификат за изпитване

ПРОДУКТ	КОД	РАЗМЕР	☑	○	L	РЕЗОЛУЦИЯ
811 NE 5	U08114009	1 ÷ 5 Nm	1/4"	9x12 мм	185 мм	0,05
811 NE 25	U08114010	5 ÷ 25 Nm	1/4"	9x12 мм	300 мм	0,05

812 N

ISO 6789

Динамометрични ключове с реверсивна тресчотка

- Модел с регулируем въртящ момент за затягане по и обратно на часовниковата стрелка чрез завъртане на тресчотката на 180°
- Точност ± 4% от предварително зададена стойност на въртящия момент
- Показания в Nm
- Сензорен и звуков сигнал при достигане на предварително зададена стойност на въртящия момент
- Автоматично нулиране на натиска за освобождаване след отцепване на тресчотката
- Предпазно блокиране след задаване на въртящия момент
- Доставка се в кутия от листов стомана със сертификат от изпитване

ПРОДУКТ	КОД	РАЗМЕР	☑	○
812 N 600	U08120006	120 ÷ 600 Nm	3/4"	14x18 мм
812 N 1000	U08120010	200 ÷ 1000 Nm	3/4"	-

828 A

U08281500

Множител на въртящ момент

1/2"

Коефициент на умножение

1:6,5

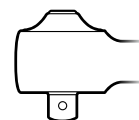

РАЗМЕР
1500
Nm

3/4"

Предавателно число

1:9

828 B

U08282500

Множител на въртящ момент

1/2"

Коефициент на умножение

1:12

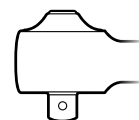

РАЗМЕР
2500
Nm

1"

Предавателно число

1:16



▶ YouTube



889 RL
U08890036

Светодиодна лампа за инспекция



▶ YouTube



Магнитна основа и кука-скоба

889 IL
U08890046

Шарнирна инспекционна LED лампа

Гъвкав



889 CM
U08890048

Гъвкава LED инспекционна лампа



СЕНЗОР ЗА
ДЕТЕКЦИЯ НА
ДВИЖЕНИЕ



▶ YouTube

889 GR
U08890044

Компактен LED прожектор



889 RP
U08890045

Компактна акумулаторна LED лампа



889 SP
U08890055

Джобно светодиодно фенерче

НОЖИЦИ 207 Е ЯКОСТ НА СТОМАНАТА.



YouTube



ЕДИНСТВЕНИЯТ С ИНТЕГРАЛНА СТРУКТУРА ОТ НЕРЪЖДАЕМА СТОМАНА

Сила на огъване 180 кг.



207 E
U02070006

Професионални ножици за електротехници

**ВГРАДЕН ИНСТРУМЕНТ ЗА
ОГОЛВАНЕ НА КАБЕЛИ**



1. оголване
2. гофриране

**НОЖ ЗА РЯЗАНЕ НА
КАБЕЛИ С ДВЕ ОСТРИЕТА**



Подходящ за
многожилни кабели

**МИКРОСКОПИЧНИ
НЕПЛЪЗГАЩИ СЕ ЗЪБИ**



НОЖИЦИ 207 D СПРАВКА ЗА ЕЛЕКТРОТЕХНИЦИ.



**ДРЪЖКИ, УСТОЙЧИВИ
НА СИЛАТА НА ОГЪВАНЕ
ДО 80 КГ**

стъклосилен технополимер.

50 мм²

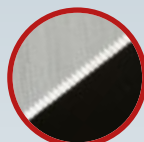

ГЛАДКИ И ЗДРАВИ ОСТРИЕТА

микро назъбване и кабелно
срязване.



**ГОЛЕМИ
ОТВОРИ**



207 D
U02070008

Ножици за електротехници,
стоманени остриета



YouTube



076 MC U00760008



Амперметър и цифров мултицет TRUE RMS

- Откриваеми параметри: AC/DC напрежение и ток, съпротивление, непрекъснатост, тест на диод, температура, капацитет, работен цикъл и честота

ТЕХНИЧЕСКИ ХАРАКТЕРИСТИКИ

V ~	0÷600 V
V ≡	0÷600 V
Ω	0 ÷ 60M
→	SI
•	SI
Hz	Честота : 1 Hz÷9,99 MHz
A ~	0÷600 A
A ≡	0÷600 A
%	5%÷95%



MAX
600 V

TRUE
RMS



076 M U00760007



Цифров мултицет с TRUE RMS отчитане

- Откриваеми параметри: AC/DC напрежение и ток, съпротивление, непрекъснатост, тест на диод, капацитет, честота, работен цикъл, температура, DWELL, скорост на двигателя, ширина на импулса

ТЕХНИЧЕСКИ ХАРАКТЕРИСТИКИ

V	6 ÷ 600V
V	600mV ÷ 600V
Ω	600 ÷ 60M
Hz	Frequency: 9,999 Hz ÷ 9,999 MHz
A	60mA ÷ 10A
A	60mA ÷ 10A
°C	-20°C ÷ 1.000°C
DWELL	90° (4 cil) ÷ 45° (8 cil)
RPM	60 ÷ 20.000 RPM
→	Защита от претоварване 600 V



Ø 4÷28 mm²



YouTube

163

U01630001

Многофункционални клещи за сваляне на изолацията от кабели

- За кръгово и надлъжно оголване на кабели с външна изолация от PVC
- Система със спусък (- 30% усилие)
- Ролка за регулиране на дълбочината на рязане
- Самотъркалящ се нож за оголване
- Ограничител на спусъка, когато ножът е във
- Предпазен ограничител на спусъка
- Ергономичен пластмасов корпус
- Включен резервен нож
- Комплект резервни остриета с код 872272

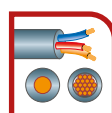

0,02÷10 mm²



146 A

U01460003

Автоматични клещи за оголване на кабели, прави

- Функции за рязане и оголване на електрически кабели
- Капацитет 0,02-10 mm² / AWG 34-80
- Сменяеми челюсти без инструменти
- Вграден резач за тел
- Прецизна настройка за диаметъра на оголване, за избягване на щети
- Регулируема дължина на оголване
- След всяко оголване, челюстта се отваря автоматично, за да се улесни изваждането на жицата
- Ергономични дръжки от двоен материал

Поддръжка

ОСТРИЕ ОТ НЕРЪЖДАЕМА СТОМАНА

211 A
U02110001

Ножици за многостранна употреба

- Остриета с микро зъбци - противополозгащи
- Лост за настройка за малки и големни ръце
- Лост за сигурност - за блокиране на остриетата
- Противоплъзгащи се ергономични двуматериални захвати



ОСТРИЕ ОТ НЕРЪЖДАЕМА СТОМАНА

210 C
U02100003

Ножици за многостранна употреба

- Остриета от неръждаема стомана с микро зъбци - противополозгащи
- Големи ергономични двуматериални захвати
- Перфектни за алуминий, картон, гума, кожа, мокет и др.

**ЗА
ДЕСНИЧАРИ**



200 S
U02000002

Ножовка

- Стоманено тяло с противополозгащо се и удароустойчиво пластмасово покритие
- Доставка се с кобалтов лист 200 C24



056 A
U00560003

LED телескопично огледало за инспекция с шарнирна глава

- Стъклено огледало, устойчиво на надраскване
- Защитен ръб на бронята от пластмасов материал
- LED за претовтрятване на сенки в зоната за инспекция



**СТЪКЛЕНО
ОГЛЕДАЛО
Ø 55 MM**

**-20% УСИЛИЕ
КОМПАКТЕН И МОЩЕН**



**АЛУМИНИЙ И
СТОМАНА**

995 LA
U09950004

Права компактна ръчна нитачка

- Ø 2,4 - 3,2 - 4 - 4,8 - 6,4 мм (3/32 - 1/8 - 5/32 - 3,16 - 1/4")
- Компактен модел със същия капацитет, като стандартен дълъг занитвач
- Системата за вътрешен лост намалява усилията на оператора
- Подходящ за алуминиеви и стоманени нитове
- 5 сменяеми глави
- Сваляем държач за използвани пирони
- Тяло от леки сплави
- Пластмасови дръжки



995 CA
U09950008

Ръчна нитачка за нитове с глухи гайки

- Компактен модел с вътрешна лостова система, която намалява усилията на оператора
- Доставка се с 4 сменяеми глави (M4-M5-M6-M8)
- За използване с алуминиеви и стоманени глухи гайки (M4-M5-M6-M8) и неръждаема стомана (M4-M5)
- Тяло от леки сплави
- Пластмасови дръжки
- Доставка се в пластмасов калъф (ДхШхВ: 320x175x50 мм) с държачи за слепи гайки (не са включени)

**ЗА НИТОВЕ С
ГЛУХИ ГАЙКИ**
(не са включени)



DIN 338

HSS-G

14
БРОЯ



988 LA/S14

U09880070

HSS-G свредла и метчици

- Ø СВРЕДЛА: 2,5-3,3-4,2-5,0-6,8-8,5-10,2
- М МЕТЧИЦИ: 3x0,5-4x0,7-5x0,8-6x1-8x1,25-10x1,5-12x1,75

DIN 338

HSS-G

19
БРОЯ



988 MA/S19

U09880073

Комплект от HSS-G свредла

- Ø свредла: 1,0-1,5-2,0-2,5-3,0-3,5-4,0-4,5-5,0-5,5-6,0-6,5-7,0-7,5-8,0-8,5-9,0-9,5-10,0

DIN 338

HSS-G

25
БРОЯ



988 MA/S25

U09880074

Свредла HSS-G (1÷13x0,5) Ø свредла

- Ø свредла: 1,0-1,5-2,0-2,5-3,0-3,5-4,0-4,5-5,0-5,5-6,0-6,5-7,0-7,5-8,0-8,5-9,0-9,5-10,0-10,5-11,0-11,5-12,0-12,5-13,0



HSS

3
БРОЯ



988 D/S3

U09880020

Конусовидни бургии

ПРОДУКТ	Ø	Ø НА ДРЪЖКАТА	ДЪЛЖИНА
988 D1	4-5-6-7-8-9-10-11-12 мм	6 мм	65 мм
988 D2	4-6-8-10-12-14-16-18-20 мм	8 мм	75 мм
988 D3	4-6-8-10-12-14-16-18-20-22-24-26-28-30 мм	10 мм	100 мм

HSS

12
БРОЯ



988 G/S12

U09880100

Комплект от 10 биметални прободни триончета

- 10 бр. 988 G (Ø 19-22-25-29-35-38-44-51-57-64)
- Дълбочина на рязане Max 38 мм

HSS

10
БРОЯ



Ø 6 мм



988 E/S10

U09880062

Комплект от 10 броя инструменти за пробиване в твърд метал.

- 8 бр. (Ø10 и 12 форми EA-EC-EF-EG)
- 2 бр. (Ø 12 форми ED-EM)

ЧУКОВЕ БЕЗ ОТКАТ

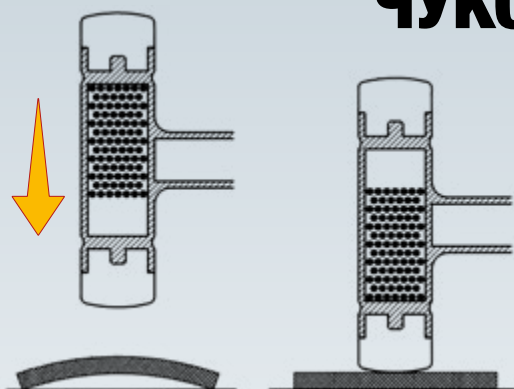

При чуковете с намален откат, главата е частично запълнена със стоманени топчета. При всеки удар те позволяват абсорбиране на отскока и осигуряват перфектен баланс.



СТОМАНЕНО ТЯЛО
с взаимозаменяеми
пластмасови вложки.



МОНОБЛОК
Главата и дръжката
са едно цяло.

374 N

Чукове с намален откат

- Модел със сменяеми пластмасови накрайници
- Главата е частично запълнена с метални гранули за абсорбиране на отскока
- Тяло от въглеродна стомана

КОД	Ø ГЛАВА	ДЪЛЖИНА
U03740004	35 мм	310 мм
U03740005	40 мм	315 мм
U03740006	50 мм	325 мм
U03740007	60 мм	335 мм

374 G

Моноблок чук с намален откат

- Чук с намален откат с микросфери от стомана
- Стоманено тяло и дръжка, покрити с полиуретан
- Ударна повърхност с твърдост по Шор D45 ± 5
- Ергономична дръжка от PVC

КОД	Ø ГЛАВА	ДЪЛЖИНА
U03740040	40 мм	298 мм
U03740050	50 мм	308 мм
U03740060	60 мм	316 мм



2-3-4-5-6-8 мм

367 A SE6

U03670115

6
БРОЯ

Комплект от 6 избивача с дръжка

- 367/2x100-3x130-4x145-5x165-6x180-8x200 мм.
- Доставка се в здрава текстилна торбичка.
- Хром-ванадиева стомана.
- Върхове с накрайник и фосфатирани за размери 2 и 3 мм.



СТОМАНЕНО ТЯЛО
с взаимозаменяеми
пластмасови вложки.

376

UNI 7784

Двустранни чукове

- Модел със сменяеми пластмасови накрайници
- Тяло от въглеродна стомана
- Дървена дръжка

КОД	Ø ГЛАВА	ДЪЛЖИНА
U03760001	22 мм	250 мм
U03760002	28 мм	275 мм
U03760003	35 мм	300 мм
U03760004	42 мм	325 мм
U03760005	50 мм	350 мм
U03760006	60 мм	380 мм



Глава от кована въглеродна стомана, подложена на диференцирана термообработка по акаляване за увеличаване на експлоатационния ресурс и предотвратяване на олющване или гъбообразно побиване на ударната повърхност.

Защита на дръжката
под главата

382

UNI 7777 DIN 6475

Чукове за механици

- Немски модел с плоска квадратна глава и симетричен бойник
- Дръжка от пресован талашит

КОД	ГЛАВА	ДЪЛЖИНА
U03820002	100 г	260 мм
U03820004	200 г	280 мм
U03820006	300 г	300 мм
U03820007	400 г	310 мм
U03820008	500 г	320 мм
U03820009	600 г	330 мм
U03820010	800 г	350 мм
U03820011	1000 г	360 мм
U03820013	1500 г	380 мм
U03820014	2000 г	400 мм

2-3-4-5-6-8 мм



367 SE6

U03670081

6
БРОЯ

Комплект от 6 избивача

- 367/2x115-3x125-4x145-5x165-6x180-8x200 мм
- Доставка се в компактна текстилна торбичка
- Хром-ванадиева стомана
- Фосфатирани върхове за размери 2 и 3 мм

ДИАПАЗОН 456: ЗА ИЗЛОЖЕНИ СЧУПЕНИ РЕЗБИ

Може да се удря с чук и да се използва с ударни драйвери



Вмъкване

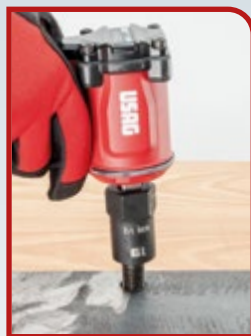

Извлечение



Патентована система за премахване



СПЕЦИАЛЕН ПРОФИЛ



МАКСИМАЛНА ГЪВКАВОСТ

Освен че извлича счупени винтове, този екстрактор предлага предимството да се адаптира лесно към компоненти с всякаква форма, като кръгла, квадратна или шестоъгълна.



ДИАПАЗОН 457: ЗА ВДЛЪБНАТИ СЧУПЕНИ РЕЗБИ



СПЕЦИАЛЕН ПРОФИЛ



Бормашина

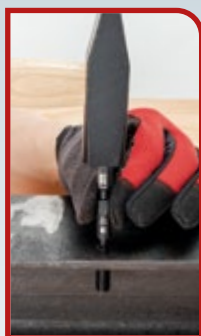

Вмъкване

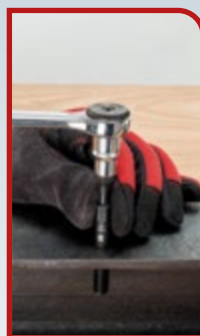

Извлечение



Патентована система за премахване



7 БРОЯ



1-2-3-4-5-6-7

457 S7
U04570010



Комплект екстрактори за счупени винтове или вдлъбнати резби

Екстрактори за счупени винтове

New



9
БРОЯ

1/4"

456 S9 1/4"
U04560101



4-5-6-7-8-9-
10-11-12 мм

M3,5-M6

Асортимент от ударни екстрактори със специален профил

New



6
БРОЯ

3/8"

456 S6 3/8"
U04560102



13-14-15-16-
17-18 мм

M9

Асортимент от ударни екстрактори със специален профил

New



7
БРОЯ

1/2"

456 S7 1/2"
U04560103



19-20-21-22-
23-24-25 мм

M12

Асортимент от ударни екстрактори със специален профил

22
БРОЯ

456 S22
U04560104



Асортимент от ударни екстрактори със специален профил

New



1/4"

4-5-6-7-8-9-
10-11-12 мм

3/8"

13-14-15-16-
17-18 мм

1/2"

19-20-21-22-
23-24-25 мм

M3,5-M6-
M9-M12

ЛАГЕРНИ ЕКСТРАКТОРИ



474 S1
U04740001

4
БРОЯ

Поставен в корпус ABS с лагерни екстрактори

За ISO лагери:

6004 ÷ 6010;
6200 ÷ 6205;
6300 ÷ 6302.

Ø от 25 към 95 мм



За ISO лагери:

6206 ÷ 6211;
6303 ÷ 6307;
6403 ÷ 6404.

Ø от 40 към 110 мм

474 S2
U04740002

4
БРОЯ



Поставен в корпус ABS с лагерни екстрактори



За извличане на механични компоненти с вътрешен Ø от 6.5 към 18 мм

468 NK1
U04680104

5
БРОЯ



Комплект в ABS корпус с експанзионни екстрактори

ПРОДУКТ	ОПИСАНИЕ	БР.
468 C	Вътрешни разпъващи скоби 1-2-3-4	4
468 ED	Обратен чук	1



За извличане на механични компоненти с вътрешен Ø от 18 към 50 мм

468 NK2
U04680105

5
БРОЯ



Комплект в ABS корпус с експанзионни екстрактори

ПРОДУКТ	ОПИСАНИЕ	БР.
468 C	Вътрешни разпъващи скоби 5-6-7-8	4
468 E1	Обратен чук	1



За извличане на механични компоненти с вътрешен Ø от 8.5 към 38 мм

468 NK3
U04680106

9
БРОЯ



Комплект в ABS корпус с експанзионни екстрактори

ПРОДУКТ	ОПИСАНИЕ	БР.
468 C	Вътрешни разпъващи скоби 2-3-4-5-6-7	6
468 D1-3	Опори за разпъващи скоби	2
468 F1	Адаптер за обратни чукове 468 D2 - D3 - E2	1



454

Външна скоба с две челюсти

КОД	A	B	МОЩНОСТ	Шестъстенен
U04540000	65 мм	70 мм	1,5 t	13 мм
U04540010	90 мм	110 мм	3 t	17 мм
U04540020	130 мм	110 мм	3 t	17 мм
U04540030	175 мм	165 мм	4 t	17 мм
U04540040	220 мм	165 мм	4 t	17 мм
U04540050	270 мм	220 мм	5 t	21 мм
U04540060	340 мм	220 мм	5 t	21 мм



New



490 S2
U04900010

2
БРОЯ

8÷24 мм

Поставен в корпус на ABS с разделители на гайки



ВКЛЮЧЕНО В ЦЕНАТА

4
БРОЯ



451 N/S4
U04510100

Външни екстрактори с три челюсти

- Модел със самозаклучващи се челюсти
- Предпазен щифт
- Работен винт с 18 мм шестостенна вложка
- Възможност за употреба с две челюсти
- Притискащ винт от въглеродна стомана
- Тяло от хром-ванадиева стомана
- Хромово и полирано повърхностно покритие
- Работен винт M16x2
- Резервни щифтове за безопасност: U.306-24J3

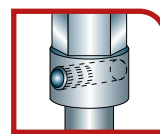

Предпазен щифт увеличава безопасността при работа и запазва качеството на инструмента

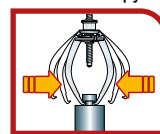

Самозаклучване самоцентриране



New

M12 - M10 - M8

1 1/2"

22 мм



459/1 S3
U04590182

3
БРОЯ

Комплект ролкови дърпачи за греди

3500 A ИНТЕГРИРАН ТРАНСФОРМАТОР

Няма външно захранване



YouTube

12 V 1200 A



ЗАДЕН КОНЕКТОР ЗА ИЗБОР НА НАПРЕЖЕНИЕ



12 V 1400 A
24 V 700 A



12V - 3700 A

24V - 1860 A

1613 RA12

U16130019

Професионален бустер за старт 12 V, преносим

- Удароустойчива ABS обвивка
- Подходящ и за запечатани батерии

3500 A

Дължина на Кабела 155 CM

1613 AGM12-24

U16130013

Професионален бустер за старт 12-24 V, преносим

- Удароустойчива ABS обвивка
- Защита от пренапрежение

Дължина на Кабела 155 CM



YouTube

КОМПРЕСИОННА СИЛА

735 Kg (6 бара),
1226 Kg (10 бара)

447 T

U04470101

Универсално пневматично устройство за разглобяване на амортизори

- Идеален за автомобили
- Доставка се с долни конзоли 447 TC1 (78 мм 130 мм) и 447 TC2 (105 мм 182 мм), менгеме 447 TA и универсални горни скоби 447 TB1

ТЕХНИЧЕСКИ ХАРАКТЕРИСТИКИ

Сила на свиване	735 kg (6 бара) - 1226 kg (10 бара)
Налягане на въздуха	6÷10 бара
Ход на буталото	420 мм
Цилиндър	Алуминиева сплав и найлонова смола



Регулиране на налягането до 4 БАРА

12 V

10
Литров

2847/3

U28470084

Устройство за обезвъздушаване на спирачки

- За смяна, пълнене и обезвъздушаване на спирачни кръгове на леки и товарни автомобили
- Устройството е предназначено изключително за спирачни течности DOT 3, DOT 4, DOT 5.1. Без LHM.

ТЕХНИЧЕСКИ ХАРАКТЕРИСТИКИ

Система на работната течност	помпа с възвратно-постъпателно движение (без директен контакт с течността, без въздух под налягане в дъно течността)
Захранване	12 В (с щипки тип „крокодил“)
вместимост на резервоара	10 литра
Устройство за ограничаване на налягането до	4 бара
Спираловиден маркуч	4 м (еластичен)
Захранващ кабел	4 м



Доставя се с резервни уплътнения, 1 капачка с мулти диаметър 44-45-46мм (2847 N11) и резервоар за възстановяване на маслото

890 N U08900002



Тестер на батерии 12V

- Позволява тестване на състоянието на батерията, стартовата система и системата за зареждане
- Използваем с 12V батерии, с капацитет 100-2000 CCA, VCI, CA, MCA, IT, SAE; 100-1400 DIN, IEC; JIS 26A17-245H2
- Позволява тестване на стандартни (оловно-киселинни), GEL, EFB, плоски AGM, спирални AGM, литиеви батерии
- Подсветен екран
- Дължина на кабела (включително щипките): 94 см
- Защита от обратна полярност
- 8 избираеми езика: италиански, английски, немски, френски, нидерландски, руски, испански и португалски
- Батерията може да бъде тествана както на борда, така и извън превозното средство
- Тестерът осигурява резултати с точност 99,5%



**ТЕСТ НА БАТЕРИЯТА
ТЕСТ НА ЗАРЕЖДАНЕТО
ТЕСТ НА СТАТИРАНЕТО**

**Дължина на кабела
94 см**



**1,5
Литров**

ИДЕАЛЕН ЗА НАЛИВАНЕ НА МАСЛО (КАПКА ПО КАПКА) В ДИФЕРЕНЦИАЛА НА АВТОМОБИЛА

**Не е подходящ за горива
и минерални масла**



**ИДЕАЛЕН ЗА ЗАСМУКВАНЕ И ДОЗИРАНЕ
НА МАСЛО, АНТИФРИЗ, МАСЛО ЗА
СЕРВОУПРАВЛЕНИЕ**



421 M U04210021

Смукателен пистолет

421 P U04210020

Смукателен пистолет

**3
Литров**

**ИДЕАЛЕН ЗА НАЛИВАНЕ НА
МАСЛО (КАПКА ПО КАПКА) В
ДИФЕРЕНЦИАЛА НА АВТОМОБИЛА**

Работно
налягане
6÷10 бара



**9,5
Литров**



1785 B U17850005

Екстрактор на течности



2847 A U28470086

Вакуумно устройство за
обезвъздушаване на спирачки



2550 A U25500001

3 TON | 30,5 kg

Хидравличен сервизен крик 3t за коли и индустриални превозни средства

- Стоманена структура
- Висок капацитет за използване на автомобили, ванове и микробуси
- Система с двойна помпа за по-бързо повдигане на автомобила
- Оборудван с ръчно спускащо управление
- Въздушен изпускателен клапан, за да се избегне риск от прекомерно натоварване



2550 B U25500002

2 TON | 32,5 kg

Хидравличен сервизен крик 2t

- Стоманена структура
- Универсален и компактен за използване в тесни пространства
- Система с двойна помпа за по-бързо повдигане на автомобил
- Оборудван с педал за повдигане
- Оборудван с ръчно спускащо управление
- Въздушен изпускателен клапан, за да се избегне риск от прекомерно натоварване



1950 C

2 БРОЯ

Двойка жак стойки

- Регулируема височина с назъбен механизъм и лостово освобождаване
- Заклучващ щифт с верига
- 1950 C/3: регулируем модел на 10 позиции
- 1950 C/6: регулируем модел на 13 позиции



2000 A U20000100

Лежанка

- Облегалка за глава от устойчив на въглеродороди винил, подплатена с дунапрен с висока устойчивост
- Пластмасов, устойчив на въглеродороди корпус, който може да се мие



КОД	РАЗМЕР	Н MAX	Н MIN	РАЗМЕРИ	ВЕС
U19501001	3t	427 мм	300 мм	207x188 мм	7 kg
U19501002	6t	620 мм	400 мм	285x250 мм	14 kg

YouTube
УЧЕБНО
ВИДЕО



10
БРОЯ

ГАЙКИ ЗА ЗАКЛЮЧВАНЕ НА ДИСКА И КОМПЛЕКТ ИНСТРУМЕНТИ ЗА СВАЛЯНЕ НА ВИНТОВЕ

272 DS
U02720001



Комплект за изваждане на гайки и винтове от лети джанти

- Не уврежда джантата на сплавта
- Специални бормашини с волфрамов карбид, способни да пробиват всякакъв вид материал (смазвайте с режещо масло при всяка употреба)
- Супер тънки конусни цокли за центриране/извличане на всякакъв тип лети джанти

ПОДСИЛЕНИ УДАРНИ ВЛОЖКИ 270



ПРЪСТЕН ОТ ЛЯТА СТОМАНА

Осигурява 4 пъти по-висока устойчивост от стандартните вложки за гайки на колела



ЗАЩИТНО ТЕФЛОНОВО ПОКРИТИЕ

Намалява риска от повреда при работа върху джанти от алуминиева сплав.



1 1/2"



3
БРОЯ

1 1/2"

270

Подсилени ударни вложки за джанти от алуминиева сплав с тефлонова защита

КОД	●	L	Ø
U02701017	17 мм	85 мм	26 мм
U02701019	19 мм	85 мм	28 мм
U02701021	21 мм	85 мм	30 мм

270 C3
U02700160



Асортимент в модулна куфар с ударни вложки за джанти от алуминиева сплав с тефлонова защита

БЪРЗ КЛЮЧ ЗА МАСЛЕНИ ФИЛТРИ 443 N АВТОМАТИЧНО ЗАТЯГАНЕ НА РЕМЪКА

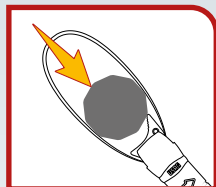

**АВТОМАТИЧНО
ЗАКЛЮЧВАНЕ С РЕМЪК**

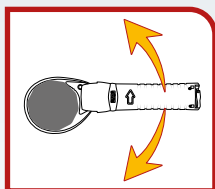

ЕФЕКТ ТРЕСЧОТКА

Бързина на работа. Възможност за работа в тесни пространства

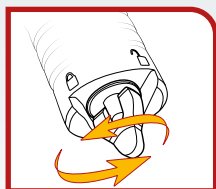

**ЛОСТ ЗА УВЕЛИЧАВАНЕ
НА СИЛАТА НА РЕМЪКА**



**66÷105
ММ**



**443 N
U04430005**

Бърз ключ за маслени филтри (леки коли)



YouTube

**6
БРОЯ**

3/8"



Позволява повторно затягане с оригиналния въртящ момент (стойността, посочена върху пластмасовата чашка)



Рамкирайте QR кода и изтеглете списъка с приложения или отидете на usag-tools.net

3/8"

1/4"

**30
БРОЯ**

7 кг | 620 мм | 70 мм | 500

**446 DA/SE6
U04461104**

Комплект от 6 гаечни ключа за чашките на маслени филтри

- 3/8 инча квадратна вложка
- Стоманен корпус
- Комплект за Fiat, Lancia, Alfa Romeo, BMW, Renault, Volkswagen, Skoda, Audi, Seat, Mercedes
- Размери на профила: Ø 74 мм x 14 страни - Ø 75 мм x 16 страни - Ø 86 мм x 16 страни - Ø 102 мм x 14 страни - Ø 66 мм x 18 страни - Ø 96 мм x 18 страни

**446 S28
U04461204**

Комплект от 30 гаечни ключа за капачки на маслени филтри

- Размери на гаечните ключове за капачки на маслени филтри (страни Ø x N °): 66/6 - 65/14 - 65/67 - 68/14 - 73/14 - 74/15 - 74/76 - 75/77 - 76/12 - 76/14 - 76/30 - 76/8 - 78/15 - 80/15 - 80/82 - 86/16 - 86/18 - 90/15 - 92/10 - 93/15 - 93/36 - 93/45 - 95/15 - 96/18 - 100/15 - 106/15 - 108/15 - 108/18



Рамкирайте QR кода и изтеглете списъка с приложения или отидете на usag-tools.net



ОТ АЛУМИНИЙ

446 DT/S2

U04461203

Комплект от два гаечни ключа за капациите на масления филтър - японски автомобили

- Намалява риска от увреждане на капака на масления филтър
- Може да се използва за затягане с динамометричен ключ



3/8"

27 MM

3/8"

27 MM

2
БРОЯ



2 В 1

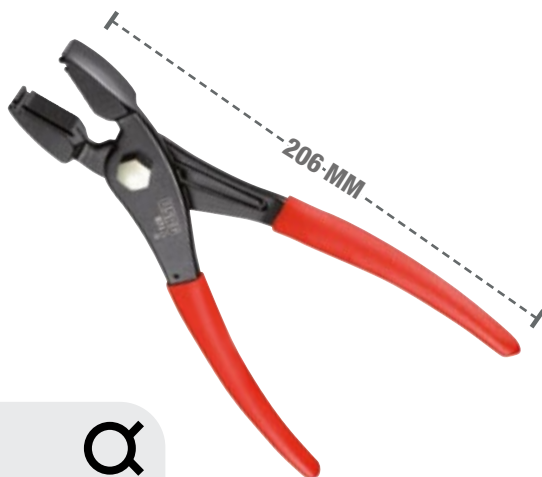

206-MM

871 D

U08710001



Клеци за скоби CORVIN

- Модел с челно или странично окачване
- Челюсти с назъбена повърхност за захващане

3 Работни позиции



180-MM

871 C

U08719005P

Клеци за пружинни скоби

- Три осев връх за работа във всяка позиция
- За отваряне и затваряне на пружинни скоби на горивни системи, въздушни колектори и хидравлични вериги



22
БРОЯ

1881 S22

U18810082

Комплект от 22 гаечни ключа за сглобяване и разглобяване на гайки от алтернаторни ролки

- Доставка се в пластмасова кутия



Връзка към уред за събиране на масло

16
БРОЯ

3/8"

263/S16

U02631400

Комплект за източване на масло

- Магнитни вложки за захващане на свещи
- 1 въртящ се ключ 3/8"
- 2 бита \varnothing 8-10 мм 3/8"
- 6 бита \varnothing 8-10-12-13-14-17 мм 3/8"
- 6 шестостенни вложки \blacklozenge 13-14-17-18-19-21 мм 3/8"
- 1 TORX® бит \varnothing T45



Интегрирана тава за събиране на масло



175-MM

870 C

U08700006

Клеци за маркучи за гориво

- За бензинови и дизелови автомобили
- Ергономична двуматериална дръжка
- Дължина: 175 мм



MAX
600°

2000
WATT

2 РЕЖИМИ:

- 1 250 l/min - 50°÷400°C
- 2 500 l/min - 50°÷600°C

391
U03910001

Включени аксесоари

Дигитален пистолет за горещ въздух

- Модел с електронна проверка на температурата и въздушния поток през дигиталния дисплей
- Възможност за настройка на програми: 2 режима на отопление и 2 въздушни потока
- Снабден с охлаждаща система

5
БРОЯ

за изваждане на лайсни, елементи от таблото, скоби, държачите на панелите на вратите и калниците



426 B/S5
U04260006

Компелкт от 5 инструмента за пластмасови елементи

4
БРОЯ

За да се отдели капака на ангренажния ремък, мотора с цилиндрова глава, ремъка и т.н.



426 D/S4
U04260005

Комплект от 4 пластмасови, разделителни стъргалки



ТЕХНИЧЕСКИ ХАРАКТЕРИСТИКИ

Резбована връзка на засмукващата чашка	M18
Ниво на звука	78 Db
Обща дължина	610 мм
Тегло	4 Кг
Работно налягане	6,2 бара
Резбовано свързване	1/4"

400 P
U04000010

Пневматично устройство за издърпване на вдлъбнатини в ламарината

- Идеално за заличаване на вдлъбнатини без необходимост от пребоядисване
- Доставка се с 3 засмукващи чашки (Ø 75-100-125 мм), в пластмасова обвивка с дръжка за превоз и клипс за затваряне
- Комплект резервни части с 3 вендузи: код 1004735-98

4
БРОЯ

За сваляне на тежести, силикон, синтетични материали, лайсни и др



426 C/S4
U04260007

Комплект от 4 скрепера за различна употреба

2
БРОЯ



115 CL/SE2
U01150022

Двустранни клещи с прави полукръгли челюсти

- Идеален за захващане на парчета и трудни за достигане части

Контролирано затягане с помощта на тресчотки или Т-ключове

1/2"



YouTube

Точно измерване на ъгъл във всяко положение

ТОЧНОСТ
±2%



YouTube

9
БРОЯ

Две телени четки
Ø 20мм и 25мм



885 F
U08850004

Комплект за почистване на инжектор

- Идеален за канално почистване на инжектори, монтирани на обикновени релсови мотори

6
БРОЯ

1/2"



884 C/S6
U08841000

Комплект от шест гаечни ключа за фитинги на тръбопроводи на дюзи за впръскване

- За сглобяване и разглобяване на фитинги на тръбопроводи на дюзи за впръскване
- Дължина: 98 мм; Размери: 12–14–16–17–18–19 мм

814 A

Цифров адаптер за ъгъл на прилагане на въртящ момент

- Въртящ момент и ъгъл на затягане с цифрова точност с помощта на конвенционални инструменти
- За затягане по и обратно на часовниковата стрелка
- Режим на измерване: пик/спад
- Избираема единица: Нм/фт.фнт./инч. фнт./кгсм/градус
- Визуален (светодиоден) и звуков (зумер) индикатори при достигане на предварително зададена стойност
- 9 предварително настроени набелязани стойности
- 50 слота за памет за измерените стойности
- Доставка се в пластмасова кутия със сертификати за калибриране
- Захранване: 2 батерии AAA (включени)

КОД	РАЗМЕР	☑	РЕЗОЛЮЦИЯ
U08140003	6,8÷135 Nm	1/2"	0,1
U08140004	10÷200 Nm	1/2"	0,1
U08140005	17÷340 Nm	1/2"	0,1

831 A

U08310001

Цифров ъгломер

- Точно измерване на ъгъл във всяко положение
- За затягане по и обратно на часовниковата стрелка
- Точност: ± 2% – Диапазон: 0–360°
- Разделителна способност: 0,1°
- Визуален (светодиоден) и звуков (зумер) индикатори при достигане на предварително зададена стойност
- 9 предварително настроени набелязани стойности
- 50 слота за памет за измерените стойности
- Доставка се в пластмасова кутия със сертификати за калибриране
- Захранване: 2 батерии AAA (включени)

СГЪСТЕН ВЪЗДУХ

10 М КАБЕЛ
Ø 8 ММ



939 C U09390003



Макара за въздушен маркуч 8 мм

- Модел с автоматично навиване на маркуча и устройство за спиране.
- Удароустойчиво пластмасово тяло с въртяща се скоба за монтаж на стена.
- Подходящ за външна употреба.
- Маркуч от полиуретан/PVC.

ТЕХНИЧЕСКИ ХАРАКТЕРИСТИКИ

Дължина на маркуча	10 м
Вътрешен диаметър на маркуча	8 мм
Максимално работно налягане	15 бара
Дължина на захранващия маркуч	1,5 м
Изходен резбован мъжки конектор	3/8"
Среден разход на въздух	300 l/min@7бара

2006/42/CE
ISO EN 12100:2010

СГЪСТЕН ВЪЗДУХ

16 М КАБЕЛ
Ø 10 ММ



939 C1 U09390004



Макара за въздушен маркуч 10 мм

- Модел с автоматично навиване на маркуча с устройство за задържане
- Удароустойчива пластмасова обвивка с въртяща се скоба за закрепване към стена
- Може да се използва и на открито
- Маркуч от полиуретан/PVC

ТЕХНИЧЕСКИ ХАРАКТЕРИСТИКИ

Дължина на маркуча	16 м
Вътрешен диаметър на маркуча	10 мм
Максимално работно налягане	15 бара
Дължина на захранващия маркуч	1,5 м
Изходен резбован мъжки конектор	3/8"
Среден разход на въздух	450 l/min@7бара

2006/42/CE
ISO EN 12100:2010

СГЪСТЕН ВЪЗДУХ

16 М КАБЕЛ
Ø 12,5 ММ



939 C2 U09390005

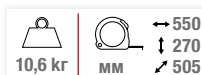

Макара за въздушен маркуч 12,5 мм

- Модел с автоматично навиване на маркуча и устройство за заключване
- Удароустойчиво пластмасово тяло с въртяща се скоба за монтаж на стена
- Подходящ за външна употреба
- Маркуч от полиуретан/PVC

ТЕХНИЧЕСКИ ХАРАКТЕРИСТИКИ

Дължина на маркуча	16 м
Вътрешен диаметър на маркуча	12,5 мм
Максимално работно налягане	15 бара
Дължина на захранващия маркуч	1,5 м
Изходен резбован мъжки конектор	3/8"
Среден разход на въздух	800 l/min@7бара

2006/42/CE
ISO EN 12100:2010

ЕЛЕКТРИЧЕСТВО 230V

15 М КАБЕЛ
3G x 1,5 MM



939 E
U09390007



Макара за кабел

- Модел с автоматично навиване на кабела и устройство за заключване
- Удароустойчиво пластмасово тяло с въртяща се скоба за монтаж на стена
- PVC кабел 3G x 1,5 mm²
- Щепсел и контакт Schuko
- Устройство за заключване на кабела с рейка, активиращо се на всеки 50 см

ТЕХНИЧЕСКИ ХАРАКТЕРИСТИКИ

Дължина на маркуча	15 м
на навития кабел	1,2 KW @230V
Капацитет на развития кабел	1,5 KW @230V
Ниво на защита	IP 42

МАСЛО И ВОДА

Маркуч 15 М
Ø 10 MM



939 W
U09390006



Макара за маркуч за масло и вода

- Модел с автоматично навиване на маркуча и устройство за заключване
- Макара от ABS и скоба от стомана с епоксидно покритие
- Черен подсилен синтетичен гумен маркуч EN857 1 SC
- Входящ фитинг от месинг

ТЕХНИЧЕСКИ ХАРАКТЕРИСТИКИ

Входящ фитинг	3/8 F
Изходен резбован мъжки конектор	3/8 F въртящ се
Вътрешен диаметър на маркуча	10 mm
Дължина на маркуча	15 м
Максимално налягане	180 бара
Работна температура	-15 ÷ 130 °C

Лента 20 М
Ширина: 4 см



939 N
U09390008



Макара за ограничаване на зони

- Бяла/червена райета полипропиленова лента, дължина 20 м
- За създаване на временни бариери и маркиране на опасни зони
- Модел с автоматично навиване на лентата и устройство за заключване
- Удароустойчиво пластмасово тяло с въртяща се скоба за монтаж на стена
- Регулируема скоба на 180°



Въздушни инструменти и аксесоари

LED СВЕТЛИНА



YouTube



КОРПУС ОТ МАГНЕЗИЕВА СПЛАВ



943 PC1 1/2" U09430001

Магnezиев гайковърт с led осветление - най доброто

ТЕХНИЧЕСКИ ХАРАКТЕРИСТИКИ

Квадратна вложка	1/2"	Максимално налягане	6,2 бара
Капацитет	M20	Ниво шум	94 ±3 dB(A)
Максимален въртящ момент	1.898 Nm	Мощност на шума	105 ±3 dB(A)
Въртящ момент	320÷460 Nm	Вибрации	6,4 m/s ²
Удари в минута	1200	За приток на въздух	1/4"
Скорост	6.500 rpm	Ø вътрешен размер на маркуча	10 мм
Средна консумация на въздух	172 l/min	Тегло	2,2 кг



943 PC1/C12 U09430005

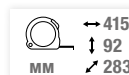

12
БРОЯ

Асортимент с шестостенни вложки и магnezиев гайковърт в кутия от модулна кутия



10-13-17-18-
19-22-24-27-
30-32 мм

КОРПУС ОТ МАГНЕЗИЕВА СПЛАВ



YouTube



929 PC1 1/2" U09290001

Магnezиев гайковърт

ТЕХНИЧЕСКИ ХАРАКТЕРИСТИКИ

Квадратна вложка	1/2"	Максимално налягане	6,2 бара
Капацитет	M16	Ниво шум	93 ±3 dB(A)
Максимален въртящ момент	1.600 Nm	Мощност на шума	104 ±3 dB(A)
Въртящ момент	280÷440 Nm	Вибрации	6,2 m/s ²
Удари в минута	1.300	За приток на въздух	1/4"
Скорост	7.000 rpm	Ø вътрешен размер на маркуча	10 мм
Средна консумация на въздух	172 l/min	Тегло	2,0 кг



929 PC1/C12 U09290006



12
БРОЯ

Асортимент с шестостенни вложки и магnezиев гайковърт в кутия от модулна кутия



10-13-17-18-
19-22-24-27-
30-32 мм



YouTube



11 см



942 PC3 1/2"

U09420012

Компактен гайковърт

ТЕХНИЧЕСКИ ХАРАКТЕРИСТИКИ

Квадратна вложка	1/2"	Максимално налягане	6,2 бара
Капацитет	M16	Ниво шум	91,1±3 dB(A)
Максимален въртящ момент	861 Nm	Мощност на шума	108,1±3 dB(A)
Въртящ момент	150÷220 Nm	Вибрации	9,57 m/s ²
Удари в минута	1650	За приток на въздух	1/4"
Скорост	10.000 rpm	Ø вътрешен размер на маркуча	10 мм
Средна консумация на въздух	127 l/min	Тегло	1,3 кг



942 PC3/C7

U09420015



Асортимент с шестостенни вложки и магнезиев гайковърт в кутия от модулна кутия

ОПИСАНИЕ	ПРОДУКТ/РАЗМЕР	БР.
Компактен гайковърт	942 PC3 1/2	1
Шестостенни вложки - ИМПАСТ	235 1/2 M/ 13-17-19-21-22-24 мм	6
Заклучващи щифтове	235 MCA/4	1
Защитни пръстени	235 MDA/4	1

13-17-19-21-22-24 мм

LED СВЕТЛИНА

КОРПУС ОТ МАГНЕЗИЕВА СПЛАВ

АЛУМИНИЕВО ТЯЛО

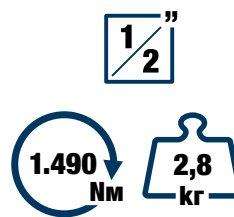
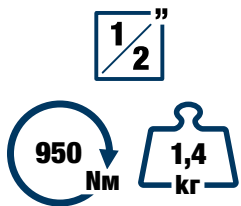

943 PC2 1/2"

U09430002

Магнезиев гайковърт - изключително компактен

ТЕХНИЧЕСКИ ХАРАКТЕРИСТИКИ

Квадратна вложка	1/2"	Максимално налягане	6,2 бара
Капацитет	M16	Ниво шум	95±3 dB(A)
Максимален въртящ момент	950 Nm	Мощност на шума	107±3 dB(A)
Въртящ момент	200÷270 Nm	Вибрации	3,9 m/s ²
Удари в минута	1400	За приток на въздух	1/4"
Скорост	10.000 rpm	Ø вътрешен размер на маркуча	10 мм
Средна консумация на въздух	167 l/min	Тегло	1,4 кг

928 AC1 1/2"

U09280014

Алуминиев гайковърт

ТЕХНИЧЕСКИ ХАРАКТЕРИСТИКИ

Квадратна вложка	1/2"	Максимално налягане	6,2 бара
Капацитет	M16	Ниво шум	90 ±3 dB(A)
Максимален въртящ момент	1.490 Nm	Мощност на шума	101 ±3 dB(A)
Въртящ момент	135÷380 Nm	Вибрации	5,2 m/s ²
Удари в минута	1.120	За приток на въздух	1/4"
Скорост	6.500 rpm	Ø вътрешен размер на маркуча	10 мм
Средна консумация на въздух	147 l/min	Тегло	2,8 кг
Максимално налягане	6,2 бара		

Въздушни инструменти и аксесоари

КОРПУС С ТИТАНИЕВА СПЛАВ

3/4"

2.115 Nm
3,8 кг



АЛУМИНИЕВО ТЯЛО

3/4"

1.700 Nm
5,6 кг



942 PD1 3/4"

U09420004

Гайковерт (конструкция от титан)

ТЕХНИЧЕСКИ ХАРАКТЕРИСТИКИ			
Квадратна вложка	3/4"	Максимално налягане	6,2 бара
Капацитет	M27	Ниво шум	97,8±3 dB(A)
Максимален въртящ момент	2.115 Nm	Мощност на шума	108,8±3 dB(A)
Въртящ момент	500÷800 Nm	Вибрации	5,06 m/s ²
Удари в минута	950	За приток на въздух	3/8"
Скорост	5.300 rpm	Ø вътрешен размер на маркуча	10 мм
Средна консумация на въздух	200 l/min	Тегло	3,8 кг

928 D1 3/4"

U09280015

Алуминиев ударен гайковерт

ТЕХНИЧЕСКИ ХАРАКТЕРИСТИКИ			
Квадратна вложка	3/4"	Максимално налягане	6,2 бара
Капацитет	M24	Ниво шум	98,4±3 dB(A)
Максимален въртящ момент	1.700 Nm	Мощност на шума	109,4±3 dB(A)
Въртящ момент	500÷1.050 Nm	Вибрации	9,1 m/s ²
Удари в минута	790	За приток на въздух	3/8"
Скорост	5.700 rpm	Ø вътрешен размер на маркуча	13 мм
Средна консумация на въздух	193 l/min	Тегло	5,6 кг

1"

4.068 Nm

10,3 кг

АЛУМИНИЕВО ТЯЛО



1"

3.390 Nm

6,8 кг

КОРПУС ОТ СМЕСЕН МАТЕРИАЛ ЛЕК И МОЩЕН

тежи 20% по-малко от стандартния модел



910 E1 1"

U09100020

Алуминиев ударен гайковерт

ТЕХНИЧЕСКИ ХАРАКТЕРИСТИКИ			
Квадратна вложка	1"	Максимално налягане	6,2 бара
Капацитет	M33	Ниво шум	102 ±3 dB(A)
Максимален въртящ момент	4.068 Nm	Мощност на шума	113 ±3 dB(A)
Въртящ момент	850÷1.300 Nm	Вибрации	15,2 m/s ²
Удари в минута	720	За приток на въздух	1/2"
Скорост	4.500 rpm	Ø вътрешен размер на маркуча	13 мм
Средна консумация на въздух	243 l/min	Тегло	10,3 кг

942 PE1 1"

U09420005

Гайковърт (корпус от смесен материал)

ТЕХНИЧЕСКИ ХАРАКТЕРИСТИКИ			
Квадратна вложка	1"	Максимално налягане	6,2 бара
Капацитет	M38	Ниво шум	100,9 ±3 dB(A)
Максимален въртящ момент	3.390 Nm	Мощност на шума	111,9 ±3 dB(A)
Въртящ момент	203÷1.627 Nm	Вибрации	10,6 m/s ²
Удари в минута	900	За приток на въздух	1/2"
Скорост	5.000 rpm	Ø вътрешен размер на маркуча	19 мм
Средна консумация на въздух	400 l/min	Тегло	6,8 кг



235 1/2" M/C16

U02359285



16
БРОЯ

Комплект от шестостенни вложки 1/2" в кутия - IMPACT



ОПИСАНИЕ	ПРОДУКТ/РАЗМЕР	PCS
Шестостенни вложки - IMPACT	235 1/2 M 10-12-13-14-15-16-17-18-19-21-22-24-27-30-32 мм	15
Заключващи щифтове	235 MCA/4-6	2
Защитни пръстени	235 MDA/4-6	2
Удължения - IMPACT	236 1/2 M/125	1

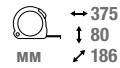

235 3/4" M/C8

U02359286



8
БРОЯ

Комплект с къси шестоъгълни удрящи вложки



ОПИСАНИЕ	ПРОДУКТ/РАЗМЕР	PCS
Шестостенни вложки - IMPACT	235 3/4" M 21-22-24-27-30-32-36-41 мм	8



30.000 Rpm

0,3 CV
220 W

Ø 6
мм

76
l/min



23.000 Rpm

0,3 CV
220 W

Ø 6
мм

76
l/min

90°



922 B1

U09220001

Права шлайфмашина - 0,3 CV (220 W)

ТЕХНИЧЕСКИ ХАРАКТЕРИСТИКИ

Средна консумация на въздух	76 l/min	Вибрации	2,42 m/s ²
Максимално налягане	6,2 бара	За приток на въздух	1/4"
Ниво шум	84,8±3 dB(A)	Ø вътрешен размер на маркуча	10 мм
Мощност на шума	99,5±3 dB(A)	Тегло	440 г

922 BP1

U09220004

90° Ъглошлайф - 0,3 CV (220 W)

ТЕХНИЧЕСКИ ХАРАКТЕРИСТИКИ

Средна консумация на въздух	76 l/min	Вибрации	4,54 m/s ²
Максимално налягане	6,2 бара	За приток на въздух	1/4"
Ниво шум	85,9±3 dB(A)	Ø вътрешен размер на маркуча	10 мм
Мощност на шума	96,9±3 dB(A)	Тегло	555 г



УДАРНИ ВЛОЖКИ 235 МВ



1/2" **10**
БРОЯ

→ 190
↑ 58
MM ↘ 144



1/2" **1/2"**

22
БРОЯ

→ 415
↑ 92
MM ↘ 283

235 1/2" МВ/С10

U02350530



Комплект с къси шестостенни ударни вложки

ОПИСАНИЕ	ПРОДУКТ/РАЗМЕР	БР.
Асортимент с къси ударни шестостенни вложки в модулна кутия	235 1/2" М 10-11-12-13-14-15-16-17-18-19	10

236 KE/С22

U02360900



Комплект с къси шестостенни ударни вложки, удължител и удрящи битове

ОПИСАНИЕ	ПРОДУКТ/РАЗМЕР	БР.
Асортимент с къси ударни шестостенни вложки в модулна кутия	235 1/2" МВ 13-14-15-16-17-18-19	7
Удължение на веригата за държачи на приставки от алуминий	236 KE 1/2"	1
Ударни битове за шестостенни винтове - 1/2" свързване	687 Е 5-6-8-10-12-14	6
Ударни битове за винтове TORX® - 1/2" свързване	687 ТХ Т25-Т27-Т30-Т40-Т45-Т50-Т55	7
Адаптор	236 KEADP	1



**АДАПТЕРЪТ ЗА
ГНЕЗДО ВИНАГИ Е
ВКЛЮЧЕН**



YouTube

236 KE

1/2" **1/2"** **1/4"** **1/4"**

Удължение на веригата за държачи на приставки от алуминий

КОД	□	◇	L	H	⚖
U02360706	1/2"	1/2"	340 мм	24 мм	1,1 кг
U02360711	1/4"	1/4"	260 мм	19 мм	300 г

СЪВМЕСТИМИ С ТРЕСЧОТКА ИЛИ ЗАДВИЖВАЩ ДРАЙВЕР

236 KE **1/2"**



ДИРЕКТНО ЗАДВИЖВАНЕ НА МАШИНИ БИТОВЕ

Използва се с 1/2" дискови битове (диапазони 687 Е и 687 ТХ).



ГНЕЗДА

Вмъкване на адаптер за гнездо елемент 236 KEADP.

236 KE **1/4"**



ДИРЕКТНО ЗАДВИЖВАНЕ ЗА БИТОВЕ

Да се използва с 1/4" задвижващи битове (диапазони 660 и 664).



ГНЕЗДА

Адаптер за вложка 660 Q.



EN388



Индекс на защита
3141X

**ПОКАЗАЛЕЦ С
ФУНКЦИЯ ЗА
ДОКОСВАНЕ**



3000 PG

Работни ръкавици Performance Grip

- EN388 сертифициран с индекс на защита 3141X
- Обратно от подплатена, дишаща материя
- Palm от синтетична кожа със специална силиконова текстура за Допълнително сцепление
- Върховете на пръстите, напълно покрити със синтетична кожа
- Показалец с функция за докосване
- Подсилване с двоен слой синтетична кожа между палеца и показалеца
- Палец, покрит с абсорбираща материя за избърсване на пот
- Еластичен маншет с закопчалка с кука и примка



**МАТЕРИЯ,
АБСОРБИРАЩА
ПОТ**

КОД	РАЗМЕР
U30001003	L
U30001004	XL

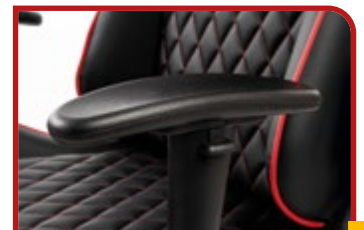

3787 A
U37870001G

Систезателен стол

- Материал: PVC кожа с формована пяна подплата
- Найлонова основа с въртящи се PU колела, диаметър 60 мм
- Клас 4 газов бутало
- Височина на облегалката от седалката: 82 см
- Размери на седалката: 50x53 см
- Височина на седалката от пода: 48-56 см
- Обща височина на стола: 128-136 см

РЕВЕРСИВНА ТРЕСЧОТКА 237 JS

ГЛАВА С НИСЪК ПРОФИЛ: ИДЕАЛЕН ЗА ДОСТЪП В ТЕСНИ ПРОСТРАНСТВА

SLIM



МЕХАНИЗЪМ С
72 ЗЪБА



БУТОН ЗА
ОСВОБОЖДАВАНЕ НА
ГНЕЗДОТО



ЛОСТ ЗА
ОБРЪЩАНЕ



ЕРГОНОМИЧНА
ДРЪЖКА

ВКЛЮЧЕНО ВЪВ ВСИЧКИ КОМПЛЕКТИ

JUST



700 kg



6
ЧЕКМЕДЖЕТА

3
МОДУЛА



265
БРОЯ

АСОРТИМЕНТ ЗА ПОДДРЪЖКА



515 J6SM
U05150636

RAL 3020

RAL 9005

JUST инструментална количка с комплект ПОДДРЪЖКА - 3 чекмеджета

515 J6SV
U05150106

RAL 3020

RAL 9005

JUST инструментална количка (празна)

ОПИСАНИЕ

Регулируем клещи, длето, щифт, чук, ножица, асортимент с битове, клещи за цирклипс, шестнадесетични ключове, клещ за нос, нож за рязане, чук

ПРОДУКТ

519 M 150A

БР.

122

Отвертки за винтове с прорези, PHILLIPS® отвертки, отвертки за TORX® винтове, отвертки за POZIDRIV® винтове с кръстосана глава

519 M 320

27

Комбинирани ключове, вложки, тресчотка и аксесоари

519 M 601S

116



515

- Високоякостен ABS работен плот с 15 мм противопадащ ръб
- Използваем размер на работната плот: 560x460 мм
- Двойна транспортна дръжка за по-голяма маневреност
- Гумени постелки, устойчиви на масло вътре в чекмеджетата
- Централизирана система за безопасност при заключване
- Доставка се със система за държач на бутилки, която може да се позиционира отдясно или отляво (код за резервна част CEP. SBR2)
- Гумени, устойчиви на масло (Ø 125 мм): две фиксирани и две въртящи се колела (едното със спирачка)
- Доставка се с колела, вече сглобени към конструкцията
- Размери на вътрешните чекмедже:
- 3 чекмеджета 570x420x60 мм;
- 2 чекмеджета 570x420x130 мм; 1 чекмедже 570x420x270 мм



АСОРТИМЕНТ ЗА ПОДДРЪЖКА

Конфигурация без аксесоари



New

СТОМАНА

Стоманен плот
2.175 мм - 516 АС/2



265
БРЯ



516 SA/STBA
U05160316

RAL
9005

212 kg | 2.175 / 2.000 / 650 mm

Мебели за работилница със стоманен покрив



New



116
БРЯ



504 SRJM
U05041601

RAL
3020

32 kg | 901 / 849 / 452 mm

JUST Многофункционална инструментална количка с комплект за поддръжка - 1 чекмедже

ОПИСАНИЕ	ПРОДУКТ	БР.
Комбинирани ключове, вложки, тресчотка и аксесоари	519 M 601S	116

1
ЧЕКМЕДЖЕ

3
МОДУЛА



11 kg | 460 MM | 158 | 385

New

002 JSM
U00020021

181
БРОЯ

Куфар с асортимент за поддръжка

002 JTMS
U00020025

181
БРОЯ

Куфар на колела с асортимент за поддръжка



New

100
БРОЯ



1/4"

1/2"

8 kg | 415 MM | 92 | 283



601 1/4-1/2" JS100
U06010031

Асортимент с шестостенни вложки и битове в кутия от модулна кутия

Побиращ се в чекмеджетата на количките за инструментите на USAG





New

82
БРОЯ



1/4" 1/2"

7 кг 415
MM 92
283



601 1/4-1/2" JS82

U06010030

Асортимент с шестостенни вложки и комбинирани гаечни ключове в кутия от дмодулна кутия

Побиращ се в чекмеджетата на количките за инструментите на USAG



New

41
БРОЯ



1/2"

7 кг 415
MM 92
283

601 1/2" JS41

U06010024

Асортимент с шестостенни вложки и битове в кутия от модулна кутия

Побиращ се в чекмеджетата на количките за инструментите на USAG





22
БРОЯ

1/2"

New



Побиращ се в чекмеджетата на количките за инструментите на USAG

4 кг | 375 мм | 80 мм | 186 мм

601 1/2" JS22

U06010023

Комплект от шестостенни вложки 1/2" в кутия



34
БРОЯ

1/4"

New



Побиращ се в чекмеджетата на количките за инструментите на USAG

1 кг | 190 мм | 78 мм | 165 мм

601 1/4" JS34

U06010021

Асортимент с шестоъгълни вложки и битове в кутия от модулна кутия



16
БРОЯ

1/4"

1/2"

New



Побиращ се в чекмеджетата на количките за инструментите на USAG

1 кг | 190 мм | 58 мм | 138 мм

601 1/4-1/2" JTXS16

U06010029

Асортимент с TORX® вложки в модулна кутия



ДИНАМОМЕТРИЧНИ КЛЮЧОВЕ 810 J

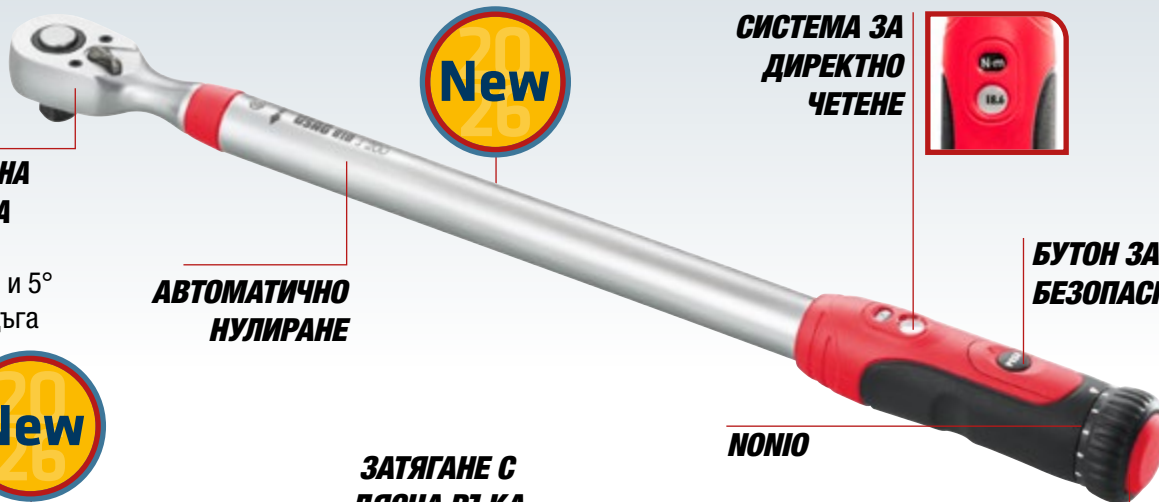

РЕВЕРСИВНА ТРЕСЧОТКА
с 72 зъба
механизъм и 5°
люлееща дъга

**АВТОМАТИЧНО
НУЛИРАНЕ**

**СИСТЕМА ЗА
ДИРЕКТНО
ЧЕТЕНЕ**



**БУТОН ЗА
БЕЗОПАСНОСТ**

NONIO

**ЗАТЯГАНЕ С
ДЯСНА РЪКА**

**КОПЧЕ ЗА
РЕГУЛИРАНЕ**



ТОЧНОСТ
±4%

810 J

ISO 6789

Директно четящи въртящи моментни ключове с обратим тресчотка
• Включва декларация за съответствие и REACH декларация

ПРОДУКТ	КОД	РАЗМЕР	☑	L (мм)	РЕЗОЛУЦИЯ
810 J 5-25	U08100025	5÷25 Nm	1/4"	323	0,1 Nm
810 J 10-50	U08100050	10÷50 Nm	3/8"	400	0,5 Nm
810 J 20-100	U08100100	20÷100 Nm	1/2"	400	0,5 Nm
810 J 40-200	U08100200	40÷200 Nm	1/2"	517	0,5 Nm
810 J 60-340	U08100340	60÷340 Nm	1/2"	620	1 Nm
810 J 150-750	U08100750	150÷750 Nm	3/4"	1200	2,5 Nm

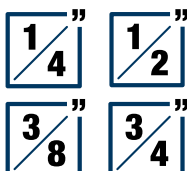
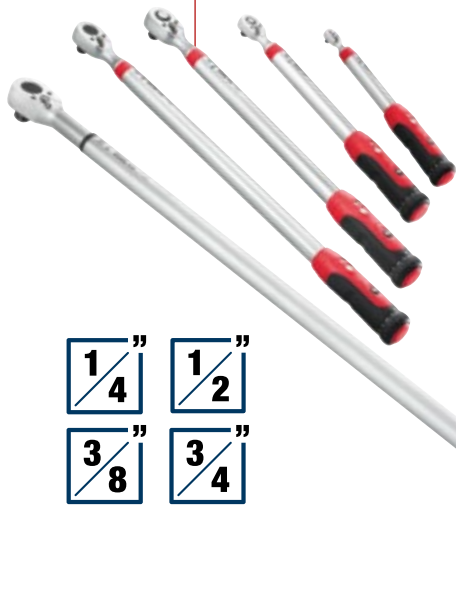

YouTube



692 J32
U06920042

32
БРОЯ



Асортимент от битове и
реверсивна тресчотка - 1/4"

692 J49
U06920041

49
БРОЯ



Асортимент с битове - 1/4"

692 J100
U06920043

100
БРОЯ



Асортимент от битове със
специални форми - 1/4"

ЗВЕЗДОГАЕЧНИ КЛЮЧОВЕ 285 J



7
БРОЯ



8÷19 мм



285 J/DS7

U02851745

Комплект от 7 универсални ключа

- 285 J/8-10-12-13-14-17-19 мм.
- Снабден с пластмасов държач

12
БРОЯ



8÷19 мм



285 J/DS12

U02851746

Комплект от 12 универсални ключа

- 285 J/8-9-10-11-12-13-14-15-16-17-19 мм.
- Снабден с пластмасов държач



16
БРОЯ



6÷24 мм

285 J/B16

U02851740

Комплект от 16 комбинирани ключа

- 285 J/6-7-8-9-10-11-12-13-14-15-16-17-18-19-22-24 мм.
- Доставка се с навивач се чувал

ПЛОСКИ КОМБИНИРАНИ ГАЕЧНИ КЛЮЧА С ТРЕСЧОТКА 285 KB



7
БРОЯ



8÷19 мм



285 KB/DS7

U02856341

Комплект от 7 плоски комбинирани гаечни ключа с тресчотка

- 285 KB/8-10-12-13-14-17-19 мм.
- Снабден с пластмасов държач

12
БРОЯ



8÷19 мм



285 KB/DS12

U02856342

Комплект от 12 плоски комбинирани гаечни ключа с тресчотка

- 285 KB/8-9-10-11-12-13-14-15-16-17-19 мм.
- Снабден с пластмасов държач

Non
bestemmiare
adopera USAG
utensili professionali



Имате ли нужда от помощ?

Отидете на нашия уебсайт:



usag.it/en/contacts/support



Промоцията важи до 31/03/2027 г., докато запасите издържат.

Изображенията, показани в този каталог, не са обвързващи.

Stanley Black & Decker italia S.r.l. си запазва правото да променя техническите характеристики на своите продукти по всяко време.



Stanley Black & Decker Italia S.r.l.

Via Volta, 3 - 21020 - Monvalle (VA)

Tel. +39 0332 790 111 - info.mv@usag.it

usag-tools.net

